



## Каталог гидравлических систем

Быстроразъемные соединения  
для систем среднего и высокого давления

aerospace  
climate control  
electromechanical  
filtration  
fluid & gas handling  
hydraulics  
pneumatics  
process control  
sealing & shielding



ENGINEERING YOUR SUCCESS.

# Структура каталога гидравлических систем

	Тарельчатый клапан			Системы FlatFace					
	S	SS	PE	S	SS	PE			
Среднее давление	Шариковый фиксатор Конфигурация ISO	ISO-A	15		ISO-F	37	40	38	
		<ul style="list-style-type: none"> <li>Серия 6600</li> <li>Серия 2000</li> <li>Серия RSD</li> <li>Серия 5500</li> </ul>	17						21
	Шариковый фиксатор Конфигурация Tema	ISO-B	<ul style="list-style-type: none"> <li>Серия 60</li> <li>Серия IB</li> </ul>	23	23	<ul style="list-style-type: none"> <li>Серия FF</li> </ul>	57	58	
			27	29	34				
		<ul style="list-style-type: none"> <li>Серия Т</li> <li>Серия Н</li> </ul>	45	48	47				
Шариковый фиксатор Конфигурация Parker	<ul style="list-style-type: none"> <li>Серия SM</li> <li>Серия ST</li> </ul>	61		<ul style="list-style-type: none"> <li>Серия NS</li> </ul>	69				
		65	66						
Резьбовые соединения	<ul style="list-style-type: none"> <li>Серия QHPA</li> </ul>	71		<ul style="list-style-type: none"> <li>Серия 6100</li> </ul>	75				
Многоконтурные	<ul style="list-style-type: none"> <li>MACH</li> <li>MACH2</li> </ul>	79		<ul style="list-style-type: none"> <li>C-Line - компактное</li> <li>C-Line - стандартное</li> <li>C-Line - аксессуары</li> </ul>	94	85	88		
		83							
Высокое давление	700 – 1500 бар	<ul style="list-style-type: none"> <li>Серия 3000 (700 бар)</li> <li>Серия SK10 (750 бар)</li> <li>Серия SK06 (1100 бар)</li> <li>Серия HP1000 (1000 бар)</li> <li>Серия HP1500 (1500 бар)</li> <li>Переходники высокого давления</li> </ul>	103		<ul style="list-style-type: none"> <li>Серия FF2500 (800 бар)</li> </ul>	107			
		105							
		109							
		111							
		112							
Диагностика	<ul style="list-style-type: none"> <li>Система 100</li> <li>PJS</li> <li>Серия PD</li> </ul>	114							
		120							
		123							
Аксессуары	<ul style="list-style-type: none"> <li>Шарниры (DG/KR)</li> <li>Клапан сброса давления</li> <li>Обратные клапаны</li> <li>Термоклапан</li> </ul>	126							
		130							
		133							
		134							

S = Стандартный вариант      SS = Вариант из нержавеющей стали  
PE = Вариант с использованием устройства сброса давления

# ВЫ ХОТЕЛИ БЫ НАЙТИ ТРЕБУЕМОЕ УСТРОЙСТВО, НЕ ТРАТЯ ВРЕМЯ НА ЕГО ПОИСКИ? ТОГДА ЭТОТ КАТАЛОГ - ТО, ЧТО ВАМ НУЖНО!

## Системы с шариковым фиксатором

### Конфигурация ISO

ISO A	Стр.	14	—	25
ISO B	Стр.	26	—	35
ISO F	Стр.	36	—	43



### Конфигурация Tema

Серия T	Стр.	44	—	51
Серия H	Стр.	52	—	55
Серия FF	Стр.	56	—	59



### Конфигурация Parker

Серия SM	Стр.	60	—	63
Серия ST	Стр.	64	—	67
Серия NS	Стр.	68	—	69



### Резьбовые соединения

Серия QHPA	Стр.	70	—	73
Серия 6100	Стр.	74	—	77



### Многоканальные

MACH	Стр.	78	—	81
MACH2	Стр.	82	—	83
C-Line компактные	Стр.	84	—	87
C-Line стандартные	Стр.	88	—	93
C-Line аксессуары	Стр.	94	—	101



Серия 3000 (700 бар)	Стр.	102	—	103
Серия SK (750/1100 бар)	Стр.	104	—	105
Серия FF2500 (800 бар)	Стр.	106	—	107
Серия HP1000 (1000 бар)	Стр.	108	—	109
Серия HP1500 (1500 бар)	Стр.	110	—	111
Переходники высок. давл.	Стр.	112	—	113



Система 100	Стр.	114	—	119
PJS	Стр.	120	—	121
Серия PD	Стр.	122	—	125

Шарниры (DG/KR)	Стр.	126	—	129
Клапан сброса давления	Стр.	130	—	131
Обратные клапаны	Стр.	132	—	133
Термоклапан	Стр.	134	—	135

### Важные замечания:

- Следует отметить, что приводимые в каталоге технические данные, характеристики и чертежи не являются окончательными. Эти данные могут изменяться без уведомления, в целях совершенствования конструкции.
- Мы оставляем за собой право вносить изменения в конструкции в целях их улучшения.
- В октябре 2013 г. выпущена последняя версия каталога, которая заменяет все предыдущие его версии.
- Взаимозаменяемость деталей обеспечивается при условии, что изготовитель соответствующего изделия не внес за это время изменений в его функциональную часть.
- Важные инструкции по технике безопасности приводятся на стр. 12 и 13.



## Среднее давление

Ниже приводится информация о широком ассортименте выпускаемых нами изделий, предназначенных для работы при средних давлениях (до 300 бар). Для упрощения процесса выбора требуемого устройства все они сгруппированы по конфигурациям: ISO, Tema и Parker. Здесь же Вы можете найти сведения о выпускаемых компанией резьбовых соединениях и разветвителях, которые позволяют за одну операцию обеспечить 6 соединений.



### Системы FlatFace

Подобным знаком снабжаются соединения типа FlatFace (плоский торец). Это герметичные, сухоразъемные соединения, которые препятствуют попаданию воздуха и грязи в гидравлический контур. Плоские поверхности упрощают чистку соединений, особенно в сильно подвижных гидравлических системах. Так что это по праву идеальный выбор для экологичных конструкций.



### Устройство сброса остаточного давления

Благодаря применению данной технологии остаточное давление в неподсоединенных гидравлических магистралях может быть устранено без проблем и чрезмерных усилий. Клапан специальной конструкции автоматически сбрасывает имеющееся остаточное давление и обеспечивает работоспособность соединения.

Среднее давление

## Высокое давление

В данном разделе содержится информация о выпускаемых нами системах, рассчитанных на работу при высоких давлениях (до 1500 бар) в различных мобильных и стационарных устройствах промышленного

назначения и гидравлических сетях. Здесь же представлен модельный ряд выпускаемых компанией переходников высокого давления, предназначенных для решения самых различных задач гидравлики.

Высокое давление

## Средства диагностики

Гидравлические линии или контуры нуждаются в постоянной проверке давления или качества используемых в них рабочих сред. Выпускаемое нами диагностическое оборудование позволяет легко

проводить необходимые проверки даже в условиях рабочего давления, сводя к минимуму вмешательства в технологический процесс.

Диагностика

## Аксессуары

Кроме широкого спектра выпускаемых нами соединительных устройств, мы также предоставляем высококачественные и удобные аксессуары, которые

дополняют наши предложения по поставкам и дают Вам возможность получать все необходимые компоненты из одного надежного источника.

Аксессуары

### Знаки, используемые для обозначения сфер применения



Машиностроение



Технологии пищевой промышленности



Технологии химической промышленности



Подъемно-транспортные гидравлические механизмы



Промышленное производство



Медицинские технологии



Техника безопасности



Электромеханика



Аэрокосмическая промышленность



Автомобильная промышленность

# ПРЕЖДЕ ВСЕГО, НАШИ СИСТЕМЫ ОБЕСПЕЧИВАЮТ ПОВЫШЕННЫЙ УРОВЕНЬ БЕЗОПАСНОСТИ



## Концепция FlatFace

Пыленепроницаемые соединения FlatFace имеют следующие преимущества: способность сохранять герметичность и сухое состояние при разъединении, отсутствие воздуха, попадающего в систему во время соединения, и исключительно плоские поверхности, упрощающие их чистку. В зависимости от применения модель FlatFace может служить идеальным вариантом высококачественной и экологичной конструкции.



## Устройство сброса остаточного давления

Благодаря использованию этой новейшей, запатентованной компанией Tema технологии, остаточные давления в гидромагистралах может быть устранено без проблем и чрезмерных усилий. Использование микроклапана, встроенного в соединение или ниппель, обеспечит автоматический сброс остаточного давления при разъединении.

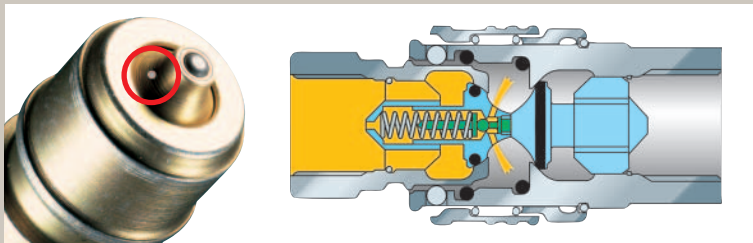

## Клапан сброса давления

Клапан сброса давления, устанавливаемый непосредственно на трубопровод под давлением, позволяет нажатием кнопки сбрасывать динамическое давление в гидросистеме. В результате теперь можно выполнять крепление монтируемых соединений при сброшенном давлении! Выполнив соединения, достаточно отпустить кнопку, чтобы восстановить давление в контуре.

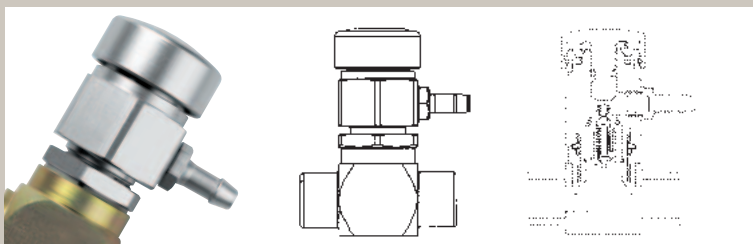

## Смазочный ниппель

Смазочный ниппель Tema является важным приспособлением, препятствующим попаданию грязи в разомкнутые соединения. Кроме того, он не допускает замерзания соединительного механизма. Ниппель прост в использовании - достаточно всего лишь подсоединить его к корпусу соединительного механизма, и с помощью стандартного смазочного пистолета можно легко защитить внутренние механические детали конструкции. Полезное приспособление, которое может использоваться в самых различных климатических зонах.

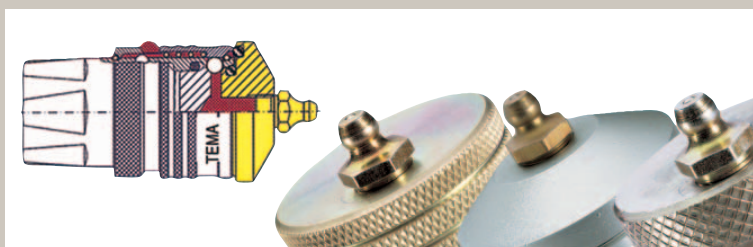



### Прямые/профильные кольцевые уплотнители

В зависимости от области применения, соединения снабжаются уплотнениями, изготовленными из самых различных материалов, в том числе из нитрила (NBR), фторэластомера (FKM), тройного этиленпропиленового каучука (EPDM) или полиуретана (PUR). Во многих случаях для повышения безопасности в качестве стандартных используются даже сдвоенные уплотнительные кольца.



ISO 7241-1, серия А



ISO 7241-1, серия В



ISO 16028

### Конфигурации ISO

Для обеспечения максимальной взаимозаменяемости, выпускаемые нами изделия серий ISO-A (см. стр. 14), ISO-B (см. стр. 26) и ISO-F (см. стр. 36) спроектированы с учетом самых последних версий международных спецификаций ISO. Тем самым достигается полная совместимость со всеми стандартными соединениями и ниппелями, которые отвечают требованиям тех же спецификаций.



Сталь

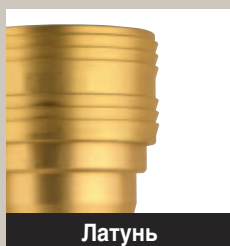

Латунь



Нержавеющая сталь

### Используемые материалы

В зависимости от рабочего давления и назначения, соединительные конструкции Parker изготавливаются из закаленной стали или латуни. Наряду с этим, многочисленные серии могут стандартно изготавливаться из нержавеющей стали.



Оцинк., пассивир., герм.



Покр. хромом



Доп. герм.



Нитроцемент.

### Обработка поверхности

**Оцинковка, пассивирование и герметизация:** для предотвращения коррозии.

**Нитроцементация:** поверхностная закалка. Изделие должно быть окрашено в черный цвет.

# ТАБЛИЦА СОВМЕСТИМОСТИ С РАБОЧИМИ ЖИДКОСТЯМИ

Приводимая ниже таблица совместимости уплотняющих компонентов и материалов корпуса предназначена для облегчения выбора специальных синтетических резиновых смесей или материалов корпуса для конкретного применения. Представленный перечень содержит имеющиеся материалы уплотнения

с указанием их рабочих температурных диапазонов. При выборе быстроразъемного соединения следует учитывать условия эксплуатации и условия окружающей среды. Для получения рекомендаций относительно использования не перечисленных здесь материалов обращайтесь к представителю компании Parker.

Рабочая среда	Материал корпуса				Материал уплотнения			
	Латунь	Сталь	AISI 316	AISI 303	NBR	EPDM	FKM	CR
3M FC -75 (фторинертная жидкость)	4	4	4	4	1	1	2	1
Ацетамид	4	4	1	2	1	1	3	1
Уксусная кислота (5%)	4	4	4	4	1	1	1	2
Ацетон	3	3	1	1	2	1	1	1
Ацетофенон	1	2	1	1	3	1	3	3
Ацетилацетон	2	2	2	1	3	1	3	3
Ацетилхлорид	2	2	2	2	3	1	3	3
Ацетилен	4	2	2	2	3	3	1	3
Воздух (100 °C)	2	3	1	1	3	3	1	3
Воздух (150 °C)	4	4	4	4	1	3	1	3
Воздух (200 °C)	1	1	1	1	3	1	3	3
Ацетат алюминия	1	2	1	1	2	2	1	2
Бромид алюминия	1	2	1	1	3	3	1	3
Хлорид алюминия (10%)	4	4	4	4	2	1	3	2
Хлорид алюминия (100%)	4	4	4	4	1	1	1	1
Фторид алюминия	3	3	3	3	1	1	1	1
Нитрат алюминия	3	2	2	2	1	1	1	1
Соли алюминия	1	2	1	1	1	1	1	1
Сульфат алюминия	3	3	3	3	1	1	1	1
Квасцы (NH <sub>3</sub> - Cr-K)	3	2	1	1	1	1	1	2
Аммиак (безводный)	3	3	2	2	1	1	1	1
Аммиак (охлажденный газ)	3	2	1	1	2	1	3	1
Аммиак (нагретый газ)	4	4	4	4	1	1	3	1
Карбонат аммония	4	4	4	4	1	1	1	1
Хлорид аммония	2	3	2	3	1	1	1	1
Гидроксид аммония	3	2	4	1	1	1	3	1
Нитрат аммония	3	2	4	1	3	2	3	2
Раствор персульфата аммония	3	2	3	3	3	1	1	1
Фосфат аммония (одно-, двух-, трехосновной)	3	3	2	3	1	1	1	1
Соли аммония	3	3	1	1	1	1	4	1
Сульфат аммония	3	3	1	2	3	1	3	1
Амилловый эфир борной кислоты	3	3	1	2	3	1	4	4
Хлористый амил	3	3	3	2	1	1	4	1
Хлоронафтаден амила	4	4	4	4	1	1	3	1
Нафтаден амила	3	3	2	3	1	1	3	1
Животный жир (свиное сало)	1	1	1	1	2	3	1	2
Ароклор 1248	4	4	4	4	1	3	1	1
Ароклор 1254	4	2	1	1	4	3	1	3
Ароклор 1260	4	4	4	4	3	3	1	3
Ароматический компонент топлива - 50%	4	4	4	4	3	3	1	3
Ортомышьяковая кислота	2	2	2	2	1	2	1	2
Битум	2	3	3	3	3	2	1	3
Масло ASTM № 1	3	3	1	1	1	1	1	1
Масло ASTM № 2	3	3	1	1	2	3	1	2
Масло ASTM № 3	1	1	1	1	1	3	1	1
Масло ASTM № 4	1	1	1	1	1	3	1	2
Топливо А по стандарту ASTM	2	3	3	3	3	2	1	3
Топливо В по стандарту ASTM	2	3	3	3	1	4	1	1
Топливо С по стандарту ASTM	4	4	4	4	2	3	1	3
Автомобильная тормозная жидкость	3	3	2	1	1	3	1	2
Хлорид бария	1	1	1	1	1	3	1	3
Гидроксид бария	1	1	1	1	2	3	1	3
Соли бария	3	2	1	1	1	3	1	2
Сульфид бария	3	2	1	1	1	3	1	3

**Принятые обозначения:**

1 = отличный результат

2 = хороший результат

3 = не рекомендуется

4 = недостаточно имеющихся данных

Материал уплотнения	Температурный диапазон
Нитрил (NBR)	от -40°C до +110°C
Тройной этилен-пропиленовый каучук (EPDM)	от -50°C до +150°C
Фторэластомер (FKM)	от -25°C до +200°C
Хлоропреновый каучук (CR)	от -50°C до +150°C

Рабочая среда	Материал корпуса				Материал уплотнения			
	Латунь	Сталь	AISI 316	AISI 303	NBR	EPDM	FKM	CR
Пиво	3	2	3	3	3	3	1	3
Сироп из свекловичного сахара	3	3	1	2	2	1	2	2
Бензальдегид	4	4	4	4	3	1	3	2
Бензол	3	2	3	3	1	1	1	1
Бензолсульфоновая кислота (10%)	3	3	1	1	1	1	1	1
Бензин	3	3	2	3	1	1	1	1
Бензойная кислота	4	4	4	4	1	1	1	1
Бензиловый спирт	3	3	1	1	1	1	1	2
Бензилхлорид	3	3	2	3	3	1	3	3
Отбеливающий раствор	4	4	4	4	1	3	1	2
Тетраборноокислый натрий	3	3	2	3	3	3	1	3
Бордосская жидкость	3	3	1	1	1	1	1	1
Борная кислота	4	4	4	4	3	1	1	2
Тормозная жидкость (не на основе нефтяных продуктов)	3	2	3	3	2	1	1	3
Соляной раствор (поваренной соли)	3	1	1	3	3	1	3	3
Бром	3	3	2	3	1	1	1	1
Бромная вода	3	3	1	1	1	1	1	1
Топливо для судовых двигателей	4	4	4	4	3	3	1	3
Бутадиен (мономер)	4	4	4	4	3	2	1	3
Бутан	4	4	4	4	1	3	1	3
Бутан (2,2 и 2,3-диметил)	3	2	1	2	3	3	1	3
Бутанол (бутиловый спирт)	3	1	1	1	1	3	1	1
Сливочное масло (животный жир)	4	4	4	4	1	3	1	2
Бутилбутират	2	1	1	1	1	2	1	1
Стеварат бутил-каучука	2	3	1	2	1	1	1	2
Кальцинированные жидкости	1	1	1	1	1	3	1	2
Ацетат кальция	4	4	4	4	3	1	1	3
Бисульфит кальция	4	4	4	4	2	3	1	3
Карбонат кальция	4	4	4	4	1	1	1	4
Хлорид кальция	4	4	4	4	2	1	3	2
Гидроксид кальция	3	3	2	3	2	1	2	2
Гипохлорит кальция	3	2	3	2	1	1	1	1
Соли кальция	3	3	2	3	1	1	1	1
Сульфид кальция	3	3	2	3	1	1	1	1
Растворы чилийской селитры	3	3	2	3	2	1	1	2
Сиропы из тростникового сахара	3	2	1	2	2	1	2	2
Углекислота	1	1	1	1	1	3	1	3
Сернистый углерод	4	4	4	4	1	1	1	1
Углекислый газ	1	1	2	1	2	1	1	2
Сероуглерод	1	1	1	1	1	3	1	2
Окись углерода	1	1	1	1	2	3	3	3
Тетрахлорид углерода	1	1	1	1	1	2	1	2
Касторовое масло	3	3	2	2	1	1	1	1
Огнестойкая жидкость Cellulube (известна под названием Fyquel)	4	4	4	4	1	1	1	1
Китайское древесное масло (тунговое масло)	4	2	1	1	1	1	1	1
Хлорированный солевой раствор	1	1	1	1	1	1	1	2
Хлорированные растворы	2	2	2	2	3	3	1	3
Хлорбензол	4	4	4	4	3	3	1	3
Хлорбутадиен	1	2	1	1	1	1	1	1
Хлороформ	2	3	1	3	2	3	1	3
Хлорфенол	3	3	1	2	2	1	1	1
Кокосовое масло	3	1	1	1	1	3	1	3
Хлорид меди	3	3	2	2	1	1	1	1
Соли меди	1	1	1	1	1	1	3	1



# ТАБЛИЦА СОВМЕСТИМОСТИ С РАБОЧИМИ ЖИДКОСТЯМИ

Рабочая среда	Материал корпуса				Материал уплотнения			
	Латунь	Сталь	AISI316	AISI303	NBR	EPDM	FKM	CR
Сульфат меди	1	3	1	1	1	3	1	2
Кукурузное масло	1	1	1	1	1	3	1	1
Хлопковое масло	3	2	1	1	2	3	1	3
Креозол	1	1	1	1	1	3	1	2
Креозот	2	1	1	1	2	3	1	3
Крезилловая кислота	4	4	4	4	1	1	1	1
Сырая нефть	3	1	1	1	1	1	4	1
Смазочно-охлаждающая жидкость	4	3	1	2	3	2	1	2
Декан	4	4	4	4	1	1	1	1
Денатурат	4	4	4	4	2	1	1	2
Очищающее средство (водный раствор)	4	4	4	4	3	1	1	3
Дизельное топливо	2	2	1	1	1	3	1	2
Диэтиленгликоль	4	4	4	4	3	3	1	3
Диметилформамид	4	4	4	4	3	3	1	3
Диметилформамид Dow chemical HD50-4	3	3	2	3	3	3	1	3
Кремнийорганические соединения Dow coming 200, 510, 550	4	4	4	4	3	3	1	3
Даутерм А, Е	3	2	2	1	3	3	1	3
Этанол	4	4	4	4	1	1	1	1
Этилхлорид	3	3	2	3	1	1	1	1
Этилгексанол	3	2	1	2	3	3	1	3
Этилендихлорид	2	1	1	1	1	3	1	3
Этиленгликоль	3	2	1	2	1	3	1	3
Жирные кислоты	4	2	1	2	3	3	1	3
Хладагент - фреон 11	3	2	1	1	2	3	1	3
Хладагент - фреон 12	4	1	1	1	1	3	1	2
Хладагент - фреон 22	4	4	4	4	1	3	1	3
Мазут	3	3	1	2	2	3	1	2
Галлиевая кислота	4	4	4	4	1	1	1	1
Сжиженный нефтяной газ (пропан)	3	3	1	2	2	1	1	1
Природный газ	3	3	1	1	1	1	1	2
Газолин/бензин	3	2	2	3	1	1	1	1
Желатин	1	1	1	1	1	3	1	3
Глюкоза	4	4	4	4	2	1	1	1
Глицерин (глицерол)	3	1	2	2	3	3	1	3
Гликоли	1	3	3	3	3	1	3	1
Зеленый серноокислый щелок	2	3	1	3	1	3	1	3
Эмульсионная жидкость Gulf - FR	4	4	4	4	1	1	1	1
Гидравлическая жидкость Gulf - FR G	3	3	1	2	3	3	1	3
Эмульсионная жидкость Gulf - FR P	2	2	1	2	1	1	1	1
Гелий	1	4	4	4	2	3	2	3
Гептан	1	1	3	1	2	3	1	1
Жидкость для гидросистем (на нефтяной основе)	3	1	1	1	1	3	1	2
Жидкость для гидросистем (на водной основе)	3	3	2	2	2	2	1	2
Гидразин	1	3	1	1	1	3	1	2
Газообразный водород	4	4	1	1	2	1	1	1
Жидкость для гидросистем Hydrolube	2	3	1	1	1	3	1	1
Изооктан	3	3	1	1	1	1	1	1
Изобутиловый спирт	1	2	1	1	1	3	1	3
Изопропиловый спирт	1	1	1	1	1	1	1	1
Изопропиловый эфир	2	1	1	1	1	1	1	1
Реактивные топлива JP3 и JP4	3	2	2	2	1	1	1	1
Керосин	4	3	1	1	2	1	3	2
Свиное сало (животный жир)	3	1	2	2	2	1	1	2
Льняное масло	1	3	1	3	3	3	1	3
Смазочное масло SAE 10, 20, 30, 40, 50	1	3	2	1	1	1	1	2
Магниевоы соли	1	1	1	1	1	3	1	2
Сульфат магния	1	1	1	1	3	3	1	3
Ртуть	3	2	2	2	1	1	1	1
Метан	2	1	1	1	2	3	1	1
Метанол	1	1	1	1	1	3	1	2
Метилбромид	2	2	4	4	3	1	3	2
Метилхлорид (жидкий)	2	1	1	1	1	1	1	1

Рабочая среда	Материал корпуса				Материал уплотнения			
	Латунь	Сталь	AISI316	AISI303	NBR	EPDM	FKM	CR
Метилхлорид (сухой)	3	2	1	1	2	3	1	3
Метиловый эфир	1	1	1	1	1	3	1	2
Метилэтилкетон (МЕК)	2	1	1	1	3	3	1	3
Топливо для турбинных двигателей MIL-F81912 (JP-9)	4	4	4	4	2	1	4	2
Авиационное масло MIL-H-5606	2	1	2	2	2	3	1	3
Защитное масло для гидрооборудования MIL-H-6083	2	1	2	2	3	3	1	3
Жидкость MIL-H-7083	2	1	2	2	2	3	1	3
Масло MIL-H-8446 (MLO-8515)	4	4	4	4	1	2	1	3
Авиационные жидкости MIL-L-2104 и 2104B	1	1	1	1	1	3	1	2
Синтетическое масло MIL-L-7808	3	2	1	1	2	1	3	2
Молоко	3	3	2	2	1	1	1	2
Минеральные масла	4	4	4	4	1	1	1	2
Жидкости MLO-7277 и MLO-7557	3	3	1	1	1	1	1	1
Гидравлическая жидкость Mobile HF	1	1	1	1	1	1	1	1
Монометил-гидразин	2	2	2	1	1	4	4	4
Нафта (каменноугольная, нефтяная)	2	1	1	1	1	2	1	2
Нафталин	1	1	1	1	2	3	1	2
Нафтенная кислота	2	2	2	2	3	3	1	3
Костяное масло	4	4	4	4	1	1	1	2
Ацетат никеля	3	3	2	2	1	1	1	1
Хлорид никеля	2	2	1	2	1	3	1	3
Соли никеля	4	1	1	1	1	1	1	3
Сульфат никеля	1	3	1	1	4	1	1	3
Азот	1	1	1	1	1	1	1	1
Закись азота	2	2	2	3	3	2	1	3
Октиловый спирт	3	2	2	2	1	1	1	1
Оливковое масло	3	1	2	2	1	1	1	1
Ортодихлорбензол	3	2	1	2	2	1	3	2
Щавелевая кислота	2	1	1	1	1	1	1	1
Кислород (100-200° C)	3	2	1	1	2	1	4	2
Кислород (охлажденный)	3	3	1	1	2	1	1	2
Озон	4	4	4	4	1	1	1	1
Пальмитиновая кислота	3	2	1	1	1	1	1	1
Парадихлорбензол	4	4	4	4	2	3	1	2
Масло для смазки уплотнений Parker O-Lube	2	1	1	1	1	3	1	2
Арахисовое масло	4	4	4	4	3	3	1	3
Петан (2-3 метил и 2-4 диметил)	1	3	1	1	1	3	1	2
Перхлорная кислота - 2 N	1	1	1	1	1	1	1	1
Перхлорэтилен	3	1	1	1	3	2	3	3
Вазелин	1	1	1	1	3	3	1	3
Минеральное масло (ниже 120° C)	4	4	4	4	1	3	1	3
Фенол	3	1	1	1	3	1	3	3
Ортофосфорная кислота (3-молярная)	3	1	1	1	3	3	1	3
Ортофосфорная кислота (концентрированная)	3	1	1	1	3	1	1	3
Трихлорид фосфора	4	4	4	4	3	1	1	3
Мелинит (расплавленный)	4	4	4	4	1	3	3	2
Пикриновая кислота (водный раствор)	2	3	1	1	1	1	1	2
Скипидар	2	2	1	1	1	1	1	1
Растворы для нанесения покрытий (хрома)	3	3	1	2	1	1	1	1
Растворы для нанесения покрытий (прочих)	2	1	2	2	2	1	3	2
Ацетат калия	3	3	3	3	2	1	1	2
Хлорид калия	4	4	4	4	1	3	1	2
Цианид калия	4	1	1	1	2	1	3	2
Бихромат калия	4	4	4	4	1	1	1	1
Гидроксид калия (50%)	4	4	4	4	3	2	2	3
Нитрат калия	1	1	1	1	1	1	1	1
Соли калия	1	1	1	1	1	3	1	1
Сульфат калия	1	1	1	1	1	3	1	2
Высокотемпературное масло для гидросистем (PRL)	4	4	4	4	1	3	1	2
Генераторный газ	3	1	1	1	1	1	1	1
Пропан	1	1	1	1	1	1	1	1
Пропилацетат	3	1	1	1	3	1	3	3

# ТАБЛИЦА СОВМЕСТИМОСТИ С РАБОЧИМИ ЖИДКОСТЯМИ

Рабочая среда	Материал корпуса				Материал уплотнения			
	Латунь	Сталь	AISI 316	AISI 303	NBR	EPDM	FKM	CR
Пропиловый спирт	3	1	1	1	3	1	2	3
Пропилен	3	3	1	1	1	1	1	2
Гидравлическая жидкость Pydraul 10E	1	1	1	1	2	1	3	2
Гидравлическая жидкость Pydraul A-200 (серия C)	2	2	1	1	1	1	1	1
Гидравлическая жидкость Pydraul (серия 3)	3	3	2	1	1	1	1	1
Фосфатные эфиры Pyrogard 42, 43, 53, 55	3	2	2	2	1	1	1	1
Гидравлическая жидкость Pyrogard D	4	1	1	1	1	1	1	1
Морская вода (соленая вода)	1	1	1	1	1	1	2	2
Гидравлическая жидкость Shell irus 905	1	3	1	1	3	1	3	3
Силиконовые смазки	1	1	1	1	1	1	1	2
Азотнокислое серебро	2	1	1	1	1	3	1	2
Гидравлическая жидкость Skydrol 500 (тип 2)	2	1	1	1	3	1	1	1
Гидравлическая жидкость Skydrol 7000 (тип 2)	1	1	1	1	2	2	1	2
Мыльные растворы	3	3	2	3	1	1	1	1
Ацетат натрия	3	3	2	1	2	1	1	2
Бикарбонат натрия	1	1	1	1	3	3	2	3
Бисульфат или бисульфит натрия	1	1	1	1	2	1	1	1
Борат натрия	3	3	1	1	3	1	1	3
Карбонат натрия	2	1	1	1	1	3	1	3
Хлорид натрия	1	2	1	1	1	2	1	2
Цианид натрия	3	3	2	2	2	2	1	2
Гидроксид натрия	2	1	1	2	3	3	1	3
Гидроксид натрия (50%)	1	1	1	1	1	3	1	1
Метафосфат натрия	2	2	2	2	1	3	1	2
Нитрат натрия	3	3	2	2	3	2	1	2
Перборат натрия	3	2	2	2	2	3	1	3
Пероксид натрия	1	1	1	1	1	3	1	2
Фосфаты натрия	1	1	1	1	1	3	1	2
Соли натрия	3	3	2	2	1	1	1	2
Сульфат натрия	1	1	1	1	3	3	1	3
Сульфит и сульфид натрия	3	3	2	2	3	1	1	3
Гипосульфит	3	3	1	1	3	1	1	3
Соевое масло	3	3	1	1	3	3	1	3
Хлорид олова (15%)	1	3	1	1	1	1	1	1
Пар (ниже 200° C)	1	1	1	1	1	2	1	1
Растворители Стоддарда	3	1	1	1	1	3	1	2
Растворы сахара	2	1	2	2	1	1	1	2
Сера	4	4	4	4	1	1	1	2
Растворы серы	3	2	1	1	1	1	1	1
Сера (расплавленная)	3	3	2	3	1	1	1	1
Диоксид серы (сухой)	3	3	1	2	2	1	1	1
Триоксид серы (сухой)	2	1	1	1	1	3	1	3
Дубильная кислота (10%)	4	4	1	1	2	1	3	3
Деготь (битумный)	1	3	2	3	1	1	1	2
Виннокаменная кислота	3	2	1	1	1	3	1	3
Терпинол	4	4	4	4	2	3	1	3
Трет-бутиловый спирт	1	1	1	1	2	2	1	2
Тетрахлорэтан	4	2	1	2	3	3	1	3
Тетрахлорэтилен	3	2	2	4	3	3	1	3
Тетраэтиловый свинец	3	3	3	3	3	3	1	3
Тетраэтиловый свинец (смесь)	3	3	3	3	3	3	1	2
Тетрахлорид титана	1	1	1	1	2	3	1	3
Толуол	2	1	2	3	2	3	1	3
Трансформаторное масло	1	1	1	1	3	3	1	3
Трансмиссионная жидкость (тип A)	4	4	4	4	4	1	3	2
Трихлорэтан	1	1	1	1	1	3	1	2
Трихлорэтилен	1	1	1	1	1	3	1	2
Трикрезилфосфат	4	2	1	4	3	3	1	3
Турбинное масло № 15 (MIL-L-7808 A)	3	2	2	2	3	3	1	3
Терпентин	2	3	3	2	1	2	1	2
Лак	4	1	1	1	2	3	1	3
Вода	4	1	2	2	3	1	2	3

Рабочая среда	Материал корпуса				Материал уплотнения			
	Латунь	Сталь	AISI316	AISI303	NBR	EPDM	FKM	CR
Виски	1	1	1	1	2	3	1	3
Вино	4	2	1	1	2	3	1	3
Древесное масло	1	3	1	1	3	3	3	1
Диметилбензол	1	3	1	1	1	1	2	2
Сульфат цинка	1	3	1	1	1	1	1	1

**Примечание:** Данная таблица предназначена исключительно для справочной информации и не должна рассматриваться в качестве инструкции по использованию быстроразъемных соединений Parker в конкретных приложениях или с конкретной жидкостью. Среди прочих факторов следует учитывать, в том числе, следующие: температуру рабочей жидкости и окружающей среды, рабочее и максимальное давление в системе, частоту соединения и разъединения, а также применимые стандарты или нормативы.

# РУКОВОДСТВО ПО ТЕХНИКЕ БЕЗОПАСНОСТИ ПРИ ВЫБОРЕ БЫСТРОРАЗЪЕМНЫХ СОЕДИНЕНИЙ И СВЯЗАННЫХ С НИМИ ПРИСПОСОБЛЕНИЙ

**ОПАСНОСТЬ:** Неправильный выбор быстроразъемных соединений или связанных с ними приспособлений, или их неправильное использование, может стать причиной гибели, тяжелых увечий или материального ущерба.

- Разлет на большой скорости соединительных соединений и прочих деталей
- Чрезмерный расход жидкости
- Соприкосновение с внезапно пришедшими в движение или падающими объектами, которые должны удерживаться по месту или перемещаться с помощью подаваемой жидкости

К возможным последствиям неправильного выбора быстроразъемных соединений или связанных с ними приспособлений или их неправильного использования можно отнести, в том числе, следующие:

- Опасный перехлест шланга
- Взрыв или возгорание подаваемой жидкости
- Контакт с подаваемыми жидкостями, которые могут быть горячими, холодными, токсичными или опасными по какой-либо другой причине
- Возгорание или взрыв во время распыления краски или легковоспламеняющейся жидкости

Прежде чем приступать к выбору или использованию быстроразъемных соединений Parker RectusTema или связанных с ними приспособлений, необходимо изучить следующие инструкции и следовать им.

## 1.0 ОБЩИЕ ПОЛОЖЕНИЯ

**1.1 Назначение:** Данный каталог содержит инструкции по выбору и использованию (включая монтаж, подсоединение, разъединение и обслуживание) быстроразъемных соединений и связанных с ними приспособлений (в том числе крышек, пробок, шлангов, распылителей). Эта инструкция по технике безопасности служит дополнением к специальным публикациям компании Parker по конкретным быстроразъемным соединениям и связанным с ними принадлежностям, которые выбираются для использования.

**1.2 Безотказность:** Быстроразъемные соединения или шланг, к которому они подключены, могут внезапно выйти из строя по многим причинам. Все системы и устройства следует проектировать для работы в отказоустойчивом режиме, чтобы выход из строя быстроразъемного соединения или шланга не создавал опасность для обслуживающего персонала или оборудования.

**1.3 Распределение:** Следует снабдить данным руководством по технике безопасности каждого сотрудника, который отвечает за выбор или использование быстроразъемных соединений. Не следует выбирать или использовать быстроразъемные соединения, предварительно внимательно не изучив руководство по технике безопасности, а также специальные публикации компании Parker по рассматриваемым или выбранным устройствам.

**1.4 Ответственность пользователя:** Из-за большого разнообразия условий эксплуатации и использования быстроразъемных соединений, компания Parker RectusTema и ее дистрибьюторы не гарантируют, что конкретное соединительное устройство пригодно для конкретной системы конечного пользователя. Эти инструкции по технике безопасности не анализируют все технические параметры, которые могут учитываться при выборе устройства. Пользователь, руководствуясь результатами собственного анализа и испытаний, берет на себя ответственность за:

- Окончательный выбор быстроразъемных соединений
- Соблюдение требований пользователя и отсутствие опасности для обслуживающего персонала и оборудования в результате их применения
- Установку всех необходимых предупредительных знаков о существующей опасности для обслуживающего персонала и оборудования на всех устройствах, где используются быстроразъемные соединения

**1.5 Дополнительные вопросы:** При появлении любых вопросов или необходимости в дополнительной информации обращаться в соответствующий отдел обслуживания клиентов компании Parker. Телефонные номера соответствующего отдела обслуживания клиентов указаны в публикации компании Parker по рассматриваемому или используемому устройству.

## 2.0 ИНСТРУКЦИИ ПО ВЫБОРУ

**2.1 Давление:** При выборе быстроразъемного соединения необходимо обеспечить, чтобы опубликованная величина номинального давления на соединении была никак не меньше максимального давления в системе. Скачки давления в системе, превышающие номинальное значение давления быстроразъемного соединения, сокращают срок его службы. Не следует смешивать разрывное давление или другие значения давления с номинальным давлением и не следует использовать для этих целей разрывное давление или другие значения давления.

**2.2 Совместимость с рабочей жидкостью:** Выбор быстроразъемного соединения должен обеспечивать совместимость материалов его корпуса и уплотнений с используемой рабочей жидкостью. См. таблицу совместимости с рабочими жидкостями.

**2.3 Температура:** Необходимо следить за тем, чтобы температуры рабочей жидкости и окружающей среды, установившиеся и нестационарные, не превышали ограничения, установленные для быстроразъемных соединений. При подсоединении и отсоединении быстроразъемных соединений, нагретых или охлажденных под воздействием рабочей жидкости или окружающей среды, важно соблюдать осторожность и использовать средства для защиты рук.

**2.4 Размер:** Характер передачи энергии посредством находящейся под давлением жидкости зависит от давления и скорости потока. Размеры быстроразъемного соединения и других компонентов, используемых в системе, должны быть достаточными для того, чтобы свести к минимуму потери давления и исключить повреждения, которые могут возникнуть под воздействием выделяемого тепла или чрезмерной скорости жидкости.

**2.5 Соединения и разъединения, выполняемые под давлением:** Если соединения и разъединения предстоит выполнять под давлением, следует использовать только быстроразъемные соединения, предназначенные для этих целей. Номинальное рабочее давление быстроразъемного соединения может превышать уровень ее безопасного соединения или отсоединения.

**2.6 Условия окружающей среды:** Необходимо предусмотреть, чтобы быстроразъемные соединения были совместимы с условиями окружающей среды (т. е. с условиями эксплуатации) или защищены от их воздействия. Воздействие условий окружающей среды, в том числе ультрафиолетового излучения, озона, влаги, обычной и морской воды, химических веществ и атмосферных загрязнений, может привести к постепенному ухудшению рабочих характеристик соединения и его преждевременному выходу из строя.



**2.7 Средства фиксации:** Возможно непреднамеренное отсоединение быстроразъемных соединений с шариковым фиксатором во время их переноса через препятствия на конце шланга или в тех случаях, когда опривка сдвигается или смещается настолько, что происходит разъединение. Наиболее подвержены случайным отсоединениям опривки, снабженные фланцами, предназначенными для более надежного захвата замасленными руками или при работе в перчатках, поэтому их не следует использовать в подобных условиях. В тех случаях, когда существует опасность случайного разъединения, следует использовать снабженную защелкой опривку или навинчиваемую (резьбовую) опривку.

**2.8 Механические нагрузки:** Внешние воздействия могут значительно сократить срок службы быстроразъемного соединения или вызвать его поломку. К механическим нагрузкам, подлежащим учету, следует отнести чрезмерные продольные или поперечные нагрузки, а также вибрацию. Нестандартные применения могут потребовать проведения специальных проверок перед выбором быстроразъемного соединения.

**2.9 Спецификации и стандарты:** При выборе быстроразъемных соединений следует учитывать требования действующих государственных и отраслевых нормативов, а также нормативов компании Parker.

**2.10 Вакуум:** Не все быстроразъемные соединения пригодны или рекомендованы для работы в условиях вакуума. При выборе быстроразъемных соединений для работы в вакууме необходимо иметь гарантию, что они смогут работать как в условиях вакуума, так и под давлением в системе.

**2.11 Огнестойкие жидкости:** Некоторые огнестойкие жидкости требуют использования уплотнений, отличных от стандартных нитриловых (NBR), которые применяются в большинстве соединительных систем.

**2.12 Излучаемое тепло:** Быстроразъемные соединения могут нагреваться до повреждения или разрушения уплотнений даже без прямого контакта с горячими коллекторами или расплавленным металлом. Подобные источники тепла способны привести к пожару. Это может произойти, несмотря на наличие охлаждающего воздуха вокруг быстроразъемных соединений.

**2.13 Сварка и пайка:** Нагревание металлизированных деталей, в том числе быстроразъемных соединений и переходников, до температур свыше 450° F (232° C), которые могут возникнуть в ходе сварки или пайки, может сопровождаться выделением ядовитых испарений и повреждением уплотнений.

### 3.0 ИНСТРУКЦИИ ПО МОНТАЖУ

**3.1 Предварительный осмотр:** Прежде чем устанавливать быстроразъемное соединение, визуально проверьте его на соответствие выбранному типу, материалу корпуса, материалу уплотнения и номеру по каталогу. Перед окончательной установкой половину соединения следует соединить и разъединить с образцом сопрягаемой половины, с которой они будут использоваться.

**3.2 Половины быстроразъемного соединения от других производителей:** Если быстроразъемное соединение собирается из одной половины, изготовленной компанией Parker Rectus Tema, и второй половины от другого производителя, то не должно быть превышено наименьшее из номинальных давлений для этих двух половин.

**3.3 Установка фитингов:** При подсоединении к быстроразъемному соединению ниппелей с конической трубной резьбой используйте резьбовой герметик. Необходимо убедиться, что герметик совместим с рабочей жидкостью или газом. Во избежание загрязнения системы вместо герметизации клейкой лентой лучше использовать герметик жидкого или пастообразного типа.

При установке фитингов необходимо использовать плоский инструмент, предусмотренный для удержания быстроразъемного соединения. При установке или снятии фитингов не рекомендуется использовать трубные ключи или тиски для удержания остальных частей соединения, чтобы не повредить или не ослабить резьбу соединения в сборе. Не следует прикладывать чрезмерное усилие при затяжке конической трубной резьбы, чтобы не вызвать растрескивание или раскалывание сопрягаемой детали.

**3.4 Крышки и пробки:** Если быстроразъемные соединения не подсоединены, то для исключения попадания в них грязи и мусора и для защиты сопрягаемых поверхностей от повреждения следует использовать крышки и пробки.

**3.5 Места установки соединений:** Быстроразъемные соединения следует устанавливать в местах, где для получения доступа к ним с целью соединения или отсоединения оператор не подвергается опасности поскользнуться, упасть, попасть под брызги жидкости или коснуться горячих или подвижных деталей.

**3.6 Либкий шланг:** Следует использовать отрезок шланга (короткий участок шланга между инструментом и быстроразъемным соединением) вместо жесткого соединения половинной детали быстроразъемного соединения с ручным инструментом или прочими устройствами. Тем самым уменьшается риск повреждения быстроразъемного соединения в случае падения инструмента и создается определенная защита от воздействия механической вибрации, которая может привести к нарушению соединения.

### 4.0 ИНСТРУКЦИИ ПО ТЕХНИЧЕСКОМУ ОБСЛУЖИВАНИЮ

**4.1** Даже в случае правильного выбора и установки, срок службы быстроразъемного соединения может значительно сократиться без соблюдения графика ее технического обслуживания. Частота проведения работ по техническому обслуживанию определяется условиями эксплуатации и наличием потенциальных рисков. График технического обслуживания должен составляться и соблюдаться пользователем и должен содержать минимум следующие работы:

**4.2** Визуальная проверка быстроразъемных соединений: любое из перечисленных ниже состояний требует незамедлительного выключения системы и замены соединения:

- Треснувшие, поврежденные или проржавевшие части соединения
- Утечки из-под уплотнений фитингов, клапанов или сопрягаемых поверхностей
- Сломанные крепежные аксессуары соединения, особенно разъемные зажимы

**4.3** Визуальная проверка остальных деталей:

- Протекание уплотнений или соединений
- Сильное загрязнение средств фиксации быстроразъемного соединения или участка сопряжения любой из двух половинных деталей быстроразъемного соединения
- Поврежденные зажимы, ограждения и оплетки
- Уровень рабочей жидкости, ее тип и наличие "узких" мест

**4.4** Проверка работоспособности: Дайте системе поработать при максимальном давлении и проверьте ее на отсутствие возможных сбоев или утечек.

В ходе проверки и эксплуатации системы обслуживающий персонал должен избегать попадания в опасные зоны.

**4.5** Периодичность замены деталей: Конкретные интервалы замены деталей следует устанавливать с учетом накопленного опыта, действующих государственных или отраслевых рекомендаций или в тех случаях, когда поломки могут привести к неприемлемым простоям оборудования, материальному ущербу или травмам. См. пункт 1.2 выше.



## Области применения

**Техническое описание**

Быстроразъемные соединения серии 6600 отвечают требованиям и размерам, указанным в стандарте ISO 7241-1 А.

**Преимущества**

Уплотнения из нитрила (Нитрил (NBR)) и упорное кольцо из тефлона (PTFE), способные выдерживать резкие изменения давления при потоках высокой интенсивности. Оправка одностороннего действия. Для выполнения соединения и разъединения достаточно потянуть за оправку. Тарельчатый клапан. Хромированная сталь (без 6-валентного хрома).

**Области применения**

- Широкий спектр сельскохозяйственных машин
- Мобильная техника и строительное оборудование
- Внутриводское оборудование, включая гидравлические силовые установки и ручные инструменты

**Рабочее давление**

1/4 дюйм 350 бар  
3/8 дюйм 280 бар  
1/2 дюйм 280 бар  
3/4 дюйм 280 бар  
1 дюйм 280 бар

**Рабочая температура**

От -40° С до +110° С (для нитрила) в зависимости от рабочей жидкости. Специальные уплотнения поставляются по заказу (см. стр. 6).

Материал муфты	Стандартный
Корпус муфты	Сталь
Оправка	Сталь
Опорное кольцо	Тефлон (PTFE)
Клапан	Сталь
Пружины	Нержавеющая сталь
Фиксирующие шарики	Сталь
Уплотнения	Нитрил (NBR)
Держатель клапана	Нержавеющая сталь
Материал ниппеля	Стандартный
Корпус ниппеля	Сталь
Клапан	Сталь
Пружины	Нержавеющая сталь
Уплотнения	Нитрил (NBR)
Держатель клапана	Нержавеющая сталь

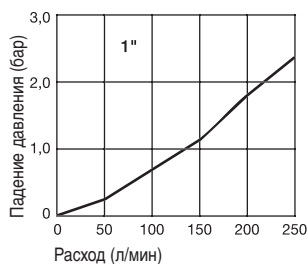
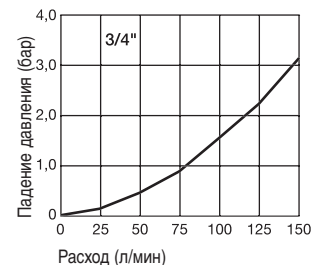
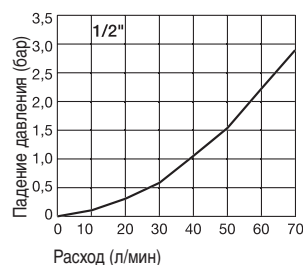
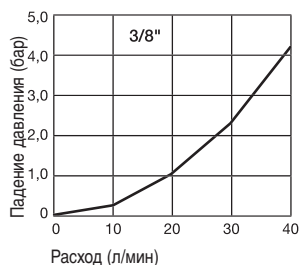
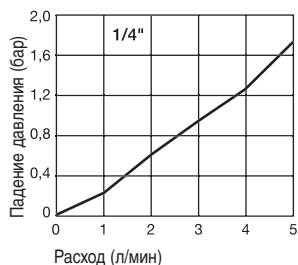
**Пропускная способность для масла с вязкостью 43 сСт при 38° С согласно стандарту ISO 7241/2-2000**

## Муфты

## Серия 6600

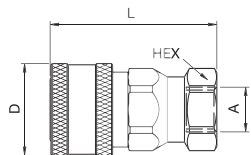

Внутренняя резьба BSPP

Прох. отв.	Соединение А	Hex мм	L мм	D мм	D1 мм	Масса г	Макс. рабочее давление	Заказной номер
1/4"	1/4"	22	49	27		123	350 бар	6603-4-4
3/8"	3/8"	27	56	31,8		180	280 бар	6603-6-6
1/2"	1/2"	32	71	38,1		309	280 бар	6603-8-10
3/4"	3/4"	41	85,5	47,6		624	280 бар	6603-12-12
1"	1"	48	104	54		842	280 бар	6603-16-16

## Ниппели

## Серия 6600

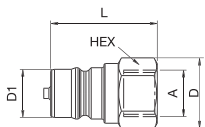

Внутренняя резьба BSPP

Прох. отв.	Соединение А	Hex мм	L мм	D мм	D1 мм	Масса г	Макс. рабочее давление	Заказной номер
1/4"	1/4"	19	34,5	22	11,8	39	350 бар	6605-4-4
3/8"	3/8"	22	38,1	25,5	17,2	55	280 бар	6605-6-6
1/2"	1/2"	27	49,3	31	20,5	97	280 бар	6605-8-10
3/4"	3/4"	35	57,9	40,3	29	217	280 бар	6605-12-12
1"	1"	41	70,5	47,5	34,3	330	280 бар	6605-16-16

## Пылезащитное устройство

## Серия 6600

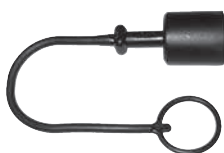

Прох. отв.	Версия	Цвет	Заказной номер
1/4"	Для муфты	Красный	6659-4PL
3/8"	Для муфты	Красный	6659-6PL
1/2"	Для муфты	Красный	6659-8PL
3/4"	Для муфты	Красный	6659-12PL
1"	Для муфты	Красный	6659-16PL
1/4"	Для ниппеля	Красный	6657-4PL
3/8"	Для ниппеля	Красный	6657-6PL
1/2"	Для ниппеля	Красный	6657-8PL
3/4"	Для ниппеля	Красный	6657-12PL
1"	Для ниппеля	Красный	6657-16PL

## Комплект уплотнений

## Серия 6600



Прох. отв.	Версия	Материал	Заказной номер Уплотнит. кольцо	Заказной номер Опорное кольцо
1/4"	Для муфты/ниппеля	Нитрил (NBR)	020112N0674	4118006
3/8"	Для муфты/ниппеля	Нитрил (NBR)	JT020115N0674	4118005
1/2"	Для муфты/ниппеля	Нитрил (NBR)	JT020211N0674	50-140-4
3/4"	Для муфты/ниппеля	Нитрил (NBR)	020123N0674	4138001
1"	Для муфты/ниппеля	Нитрил (NBR)	020126N0674	4148002



**Техническое описание**

Отвечает требованиям стандарта ISO 7241-1-A. Модульная конструкция: широкий выбор конфигураций хвостовиков (различные варианты резьбы - британская трубная (BSPP) и метрическая). Два варианта клапанов: тарельчатый или шаровой. Двухстороннее соединение/разъединение.

**Преимущества**

Могут соединяться с другими изделиями, отвечающими требованиям того же самого стандарта. Уплотнения из нитрила (NBR) и упорное кольцо из тефлона (PTFE), способные выдерживать

резкие изменения давления при потоках высокой интенсивности. Оправка двойного (двухстороннего) действия. Шаровой или состоящий из трех частей тарельчатый клапан с формованным уплотнением, которое не вымывается при высокой интенсивности потока. Хромированная сталь (без 6-валентного хрома).

**Области применения**

- Широкий спектр сельскохозяйственных машин
- Мобильная техника и строительное оборудование
- Промышленное оборудование

**Рабочее давление**

Тарельчатый клапан  
3/8 дюйм 300 бар  
1/2 дюйм 250 бар

Шаровой клапан  
1/2 дюйм 210 бар

**Рабочая температура**

От -25° С до +110° С  
(для нитрила) в зависимости от рабочей жидкости.

**Области применения**

Материал муфты	Стандартный
Корпус муфты	Сталь, серебрение
Оправка	Закаленная сталь, серебрение
Опорное кольцо	Сталь
Клапан	Сталь, серебрение
Пружины	Сталь
Фиксирующие шарики	Сталь
Уплотнения	Нитрил (NBR)
Держатель клапана	Сталь
Задний корпус	Сталь, серебрение
Материал ниппеля	Стандартный
Корпус ниппеля	Закаленная сталь, серебрение
Клапан	Сталь, серебрение
Пружины	Сталь
Уплотнения	Нитрил (NBR)
Держатель клапана	Сталь, серебрение

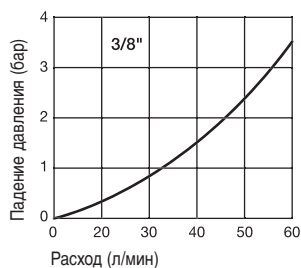
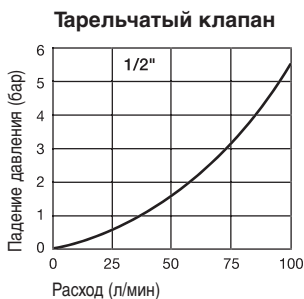
**Пропускная способность для масла с вязкостью 43 сСт при 38° С согласно стандарту ISO 7241/2-2000**

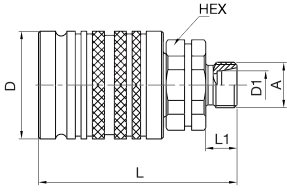
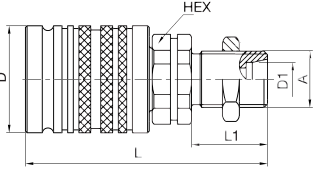
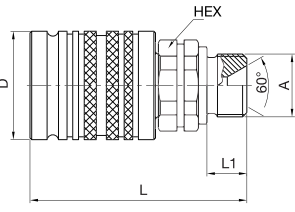
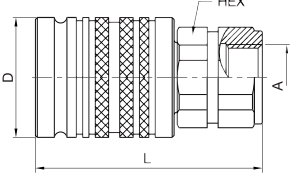
	Прох. отв.	Соединение А	ДН трубы D1/мм	Нех мм	L мм	L1 мм	D мм	Макс. рабочее давление (бар)	Масса г	Версия	Заказной номер	
 <p>Наружная резьба, конус 24° – DIN 2353</p>	3/8"	M 14 x 1,5	8	22	65	10	31	315	194	Легк.	4V53D6X2-C	
	3/8"	M 16 x 1,5	10	22	66	11	31	315	196	Легк.	4V53D6X3-C	
	3/8"	M 18 x 1,5	10	22	67	11	31	315	201	Тяж.	4V53D7X3-C	
	1/2"	M 14 x 1,5	8	27	66	10	38	250	293	Легк.	4V54D6X2-C	
	1/2"	M 16 x 1,5	10	27	66	11	38	250	295	Легк.	4V54D6X3-C	
	1/2"	M 18 x 1,5	12	27	85	11	38	250	295	Легк.	4V54D6X4-C	
	1/2"	M 22 x 1,5	15	27	67	12	38	250	300	Легк.	4V54D6X5-C	
	1/2"	M 26 x 1,5	18	27	67	12	38	250	306	Легк.	4V54D6X6-C	
	1/2"	M 18 x 1,5	10	27	67	12	38	250	302	Тяж.	4V54D7X3-C	
	1/2"	M 24 x 1,5	16	27	67	14	38	250	309	Тяж.	4V54D7X6-C	
 <p>Наружная резьба, конус 24° – DIN 2353 Переборка</p>	3/8"	M 16 x 1,5	10	22	81	26	31	315	208	Легк.	4V53E6X3-C	
	1/2"	M 14 x 1,5	8	27	82	26	38	250	314	Легк.	4V54E6X2-C	
	1/2"	M 16 x 1,5	10	27	81	26	38	250	319	Легк.	4V54E6X3-C	
	1/2"	M 18 x 1,5	12	27	85	26	38	250	325	Легк.	4V54E6X4-C	
	1/2"	M 22 x 1,5	15	27	82	27	38	250	347	Легк.	4V54E6X5-C	
	1/2"	M 26 x 1,5	18	27	82	34	38	250	380	Легк.	4V54E6X6-C	
	1/2"	M 18 x 1,5	10	27	82	27	38	250	334	Тяж.	4V54E7X3-C	
	1/2"	M 20 x 1,5	12	27	82	27	38	250	344	Тяж.	4V54E7X4-C	
	1/2"	M 24 x 1,5	16	27	84	29	38	250	366	Тяж.	4V54E7X6-C	
 <p>Наружн. резьба BSPP – DIN 3852 Форма В</p>	3/8"	3/8"		22	69	12	31	315	195		4V53F4B3-C	
	1/2"	3/8"		27	70	12	38	250	327		4V54F4B3-C	
	1/2"	1/2"		27	71	12	38	250	311		4V54F4B4-C	
 <p>Внутр. резьба – DIN 3852 Форма Y</p>	3/8"	3/8"		22	71		31	315	203		4V53G4X3-C	
	1/2"	3/8"		27	66		38	250	327		4V54G4X3-C	
	1/2"	1/2"		27	70		38	250	324		4V54G4X4-C	
	1/2"	1/2"		27	63		38	210	304	Шар. кл.	4054G4X4-C	
	1/2"	3/4"		36	77		38	250	374		4V54G4X6-C	
	1/2"	M 18 x 1,5		27	68		38	250	322		4V54G8X5-C	
	1/2"	M 22 x 1,5		27	68		38	250	315		4V54G8X6-C	
	1/2"	1/2" NPT		27	71		38	210	308	Шар. кл.	4054G0Z4-C	





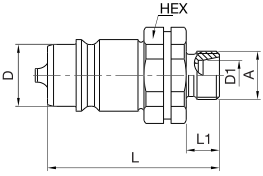
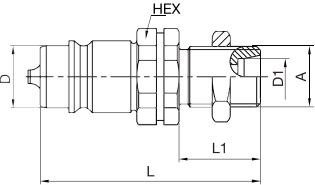
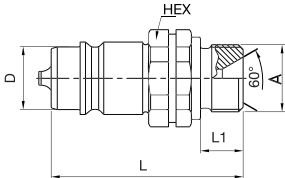
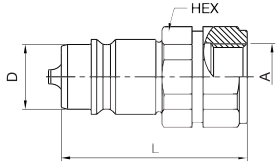

## Ниппели

Серия 2000

	Прох. отв.	Соединение А	ДН трубы D1/мм	Hex мм	L мм	L1 мм	D мм	Макс. рабочее давление (бар)	Масса г	Версия	Заказной номер	
 <p>Наружная резьба, конус 24° – DIN 2353</p>	3/8"	M 14 x 1,5	8	22	47	10	17,3	315	75	Легк.	4V13D6X2-C	
	3/8"	M 16 x 1,5	10	22	48	11	17,3	315	77	Легк.	4V13D6X3-C	
	3/8"	M 18 x 1,5	10	22	49	11	17,3	315	82	Тяж.	4V13D7X3-C	
	1/2"	M 14 x 1,5	8	27	56	10	20,5	250	136	Легк.	4V14D6X2-C	
	1/2"	M 16 x 1,5	10	27	57	11	20,5	250	137	Легк.	4V14D6X3-C	
	1/2"	M 18 x 1,5	12	27	57	11	20,5	250	138	Легк.	4V14D6X4-C	
	1/2"	M 22 x 1,5	15	27	58	12	20,5	250	143	Легк.	4V14D6X5-C	
	1/2"	M 26 x 1,5	18	27	58	12	20,5	250	148	Легк.	4V14D6X6-C	
	1/2"	M 18 x 1,5	10	27	58	12	20,5	250	145	Тяж.	4V14D7X3-C	
	1/2"	M 24 x 1,5	16	27	60	14	20,5	250	151	Тяж.	4V14D7X6-C	
 <p>Наружная резьба, конус 24° – DIN 2353 Переборка</p>	3/8"	M 16 x 1,5	10	22	63	26	17,3	315	98	Легк.	4V13E6X3-C	
	1/2"	M 14 x 1,5	8	27	72	26	20,5	250	156	Легк.	4V14E6X2-C	
	1/2"	M 16 x 1,5	10	27	72	26	20,5	250	162	Легк.	4V14E6X3-C	
	1/2"	M 18 x 1,5	12	27	76	30	20,5	250	166	Легк.	4V14E6X4-C	
	1/2"	M 22 x 1,5	15	27	73	27	20,5	250	190	Легк.	4V14E6X5-C	
	1/2"	M 26 x 1,5	18	27	73	27	20,5	250	222	Легк.	4V14E6X6-C	
	1/2"	M 18 x 1,5	10	27	73	27	20,5	250	176	Тяж.	4V14E7X3-C	
	1/2"	M 20 x 1,5	12	27	73	27	20,5	250	186	Тяж.	4V14E7X4-C	
1/2"	M 24 x 1,5	16	27	75	29	20,5	250	208	Тяж.	4V14E7X6-C		
 <p>Наружн. резьба BSPP – DIN 3852 Форма В</p>	3/8"	3/8"		22	51	12	17,3	315	75		4V13F4B3-C	
	1/2"	3/8"		27	61	12	20,5	250	146		4V14F4B3-C	
	1/2"	1/2"		27	63	14	20,5	250	154		4V14F4B4-C	
 <p>Внутр. резьба – DIN 3852 Форма Y</p>	3/8"	3/8"		22	52		17,3	315	84		4V13G4X3-C	
	1/2"	3/8"		27	57		20,5	250	168		4V14G4X3-C	
	1/2"	1/2"		27	61		20,5	250	164		4V14G4X4-C	
	1/2"	1/2"		27	45		20,5	210	101	Шар. кл.	4014G4X4-C	
	1/2"	3/4"		36	68		20,5	250	217		4V14G4X6-C	
	1/2"	M 18 x 1,5		27	60		20,5	250	165		4V14G8X5-C	
	1/2"	M 22 x 1,5		27	63		20,5	250	157		4V14G8X6-C	
	1/2"	1/2" NPT		27	45		20,5	210	104	Шар. кл.	4014G0Z4-C	

## Пылезащитное устройство

## Серия 2000

	Прох. отв.	Версия	Материал	Цвет	Заказной номер
	3/8"	Для муфты	Пластмасса	Красный	5025-3PR
	1/2"	Для муфты	Пластмасса	См. цвет. код	5025-4P
	3/8"	Для ниппеля	Пластмасса	Красный	5029-3PR
	1/2"	Для ниппеля	Пластмасса	См. цвет. код	5029-4P
	1/2"	Для муфты	Резина	Черный	5205-4M
	1/2"	Для ниппеля	Резина	Черный	5209-4M
	1/2"	Для муфты	Сталь		5005-4
	1/2"	Для ниппеля	Сталь		5009-4

<sup>1</sup> Код цвета: В = синий / G = зеленый / R = красный / O = оранжевый / Y = желтый / BL = черный

## Комплект уплотнений

## Серия 2000

	Прох. отв.	Версия	Материал Уплотнит. кольцо	Материал Опорное кольцо	Заказной номер
	3/8"	Для муфты/ниппеля	Нитрил (NBR)	PTFE	4V53-C-KIT
	1/2"	Для муфты/ниппеля	Нитрил (NBR)	PTFE	4V54-C-KIT

**Техническое описание**

Серия RSD изготовлена в соответствии с нормативами и размерами, регламентированными стандартной спецификацией ISO 7241-1 A, и может соединяться с остальными сериями, отвечающими требованиям того же самого стандарта.

**Преимущества**

Приводимая в действие одной рукой двухтактная версия служит для предотвращения утечек и повреждения гидравлических шлангов путем автоматического отсоединения в случае внезапного натяжения шланга. Встроенная система фиксации предотвращает отключение схемы при возникновении обратного потока (> 240 л/мин - направление от охватываемой к охватывающей соединительной части). Соединение может быть выполнено при полном рабочем давлении в ниппеле.

**Рабочее давление**

См. таблицы.

**Рабочая температура**

От -30° С до +110° С (для нитрила) в зависимости от рабочей жидкости. Специальные уплотнения поставляются по заказу (см. стр. 6).

**Области применения**

Материал муфты	Стандартный
Корпус муфты	Хромированная сталь (без 6-валентного хрома).
Оправка	Хромированная сталь (без 6-валентного хрома).
Клапан	Хромированная сталь (без 6-валентного хрома).
Пружины	Сталь
Фиксирующие шарики	Сталь
Уплотнения	Композитный материал
Держатель клапана	Композитный материал

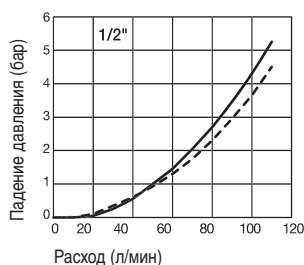
**Пропускная способность для масла с вязкостью 43 сСт при 38° С согласно стандарту ISO 7241/2-2000**

— От части с наружн. резьбой к внутр.  
- - - - - От части с внутр. резьбой к наружн.

## Муфты

## Серия RSD

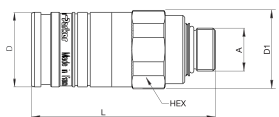
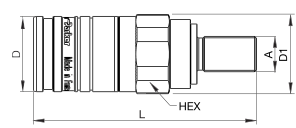
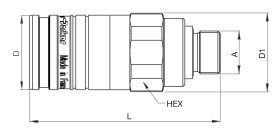
	Прох. отв.	Соединение A	Hex мм	L мм	D мм	D1 мм	Рабочее давление (бар)	Масса г	Заказной номер
 <p>Наружн. резьба ISO 6149-2</p>	1/2"	M 22 x 1,5	38	94,5	38	40	250	459	RSD-501-22MM-F
 <p>Наружн. резьба</p>	1/2"	M 18 x 1,5	38	110	38	40	250	490	RSD-501-18BMCL-F
	1/2"	M 22 x 1,5	38	110	38	40	250	510	RSD-501-22BMCL-F
 <p>Наружн. резьба ISO 9974-2 с эластом. упл.</p>	1/2"	M 22 x 1,5	38	97,5	38	40	250	480	RSD-501-22MME-F

## Пылезащитное устройство

## Серия RSD

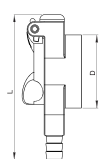
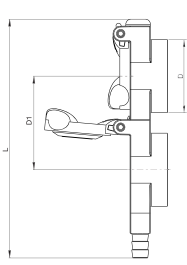
	Прох. отв.	Версия	L мм	D мм	D1 мм	Материал	Цвет	Заказной номер
	1/2"	Одинарное	85	43		PA6-6	Черный	DCP-500 <sup>1</sup>
	1/2"	Двойное	140	43	55	PA6-6	Черный	DCP-555 <sup>1</sup>
	1/2"	Двойное	157	43	72	PA6-6	Черный	DCP-572 <sup>1</sup>
	1/2"	Двойное	167	43	82	PA6-6	Черный	DCP-582 <sup>1</sup>

## Цветные пылезащитные крышки

## Серия RSD

	Прох. отв.	Версия	L мм	D мм	D1 мм	Материал	Цвет	Заказной номер
						PA6-6	Красный	9809-018-R
						PA6-6	Желтый	9809-018-J
						PA6-6	Черный	9809-018-N
						PA6-6	Зеленый	9809-018-V
						PA6-6	Синий	9809-018-B

<sup>1</sup> Цветные крышки не отнесены к одинарным и двойным пылезащитным крышкам и должны заказываться отдельно.



## Области применения



## Разрывное давление

Проходное отверстие	Подключенное разрывное давление
1/2"	> 1000 бар

## Техническое описание

Серия 5500 изготовлена в соответствии с нормативами и размерами, регламентированными стандартной спецификацией ISO 7241-1 А. При использовании устройства сброса остаточного давления появляется возможность устанавливать соединения при остаточном давлении (до 200 бар). Устройство сброса остаточного давления может устанавливаться как для муфты, так и для ниппеля.

## Преимущества

Может устанавливаться совместно с устройством сброса остаточного давления для выполнения соединения без особых усилий даже при наличии остаточного давления. Высокие показатели по расходу (при низком падении давления).

## Рабочее давление

См. таблицы.

## Рабочая температура

От -30° С до +100° С (для нитрила), от -25° С до +200° С (для фтороэластомера) в зависимости от рабочей жидкости. Специальные уплотнения поставляются по заказу (см. стр. 6).

Материал муфты	Стандартный / С устройством сброса остаточного давления
Корпус муфты	Латунь
Оправка	Латунь, никелированная
Клапан	Высокопрочная латунь
Пружины	AISI 301
Фиксирующие шарики	AISI 420 С
Уплотнения	Нитрил (NBR) / фтороэластомер (FKM)
Держатель клапана (до 100°С)	Цинковая отливка
Держатель клапана (свыше 100°С)	Латунь

  

Материал ниппеля	Стандартный / С устройством сброса остаточного давления
Корпус ниппеля	Закаленная сталь, оцинкованная, пассивированная
Клапан	Высокопрочная латунь
Пружины	AISI 301
Уплотнения	Нитрил (NBR) / фтороэластомер (FKM)
Держатель клапана (до 100°С)	Цинковая отливка
Держатель клапана (свыше 100°С)	Латунь

## Допустимые для использования клапаны:



## Пропускная способность для масла с вязкостью 32 сСт при 40° С согласно стандарту ISO 7241/2-2000

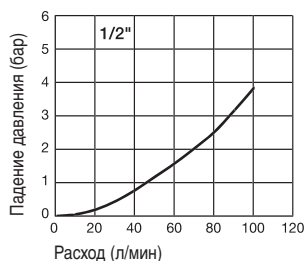

## Муфты

## Серия 5500

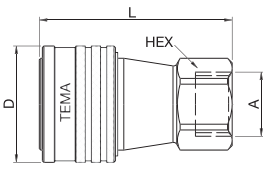
Прох. отв.	Соединение А	Hex мм	L мм	D мм	Подключенное раб. давл. (бар)	Уплотнение	Заказной номер	
 <p>Внутр. резьба</p>	1/2"	G 1/2	27	63	38	250	NBR	5510
	1/2"	G 1/2	27	63	38	250	FKM	5510 V

## Ниппели

## Серия 5500

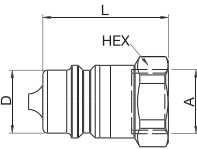
Прох. отв.	Соединение А	Hex мм	L мм	D мм	Подключенное раб. давл. (бар)	Уплотнение	Заказной номер	
 <p>Внутр. резьба</p>	1/2"	G 1/2	27	42	20	250	NBR	5520
	1/2"	G 1/2	27	42	20	250	FKM	5520 V

## Муфты

## Серия 5500 с устройством сброса остаточного давления

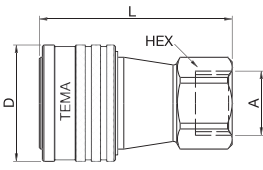
Прох. отв.	Соединение А	Hex мм	L мм	D мм	Подключенное раб. давл. (бар)	Уплотнение	Заказной номер	
 <p>Внутр. резьба</p>	1/2"	G 1/2	27	63	38	250	NBR	5511
	1/2"	G 1/2	27	63	38	250	FKM	5511 V

## Ниппели

## Серия 5500 с устройством сброса остаточного давления

Прох. отв.	Соединение А	Hex мм	L мм	D мм	Подключенное раб. давл. (бар)	Уплотнение	Заказной номер	
 <p>Внутр. резьба</p>	1/2"	G 1/2	27	42	20	250	NBR	5521
	1/2"	G 1/2	27	42	20	250	FKM	5521 V



**Комплект уплотнений****Серия 5500**

Прох. отв.	Версия	Материал	Заказной номер
1/2"	Для муфты	NBR	5500-PSN
1/2"	Для муфты	FKM	5500-PSV
1/2"	Для муфты	EPDM	5500-PSEP

**Пылезащитное устройство****Серия 5500**

Прох. отв.	Версия	L мм	D мм	Материал	Цвет	Заказной номер
1/2"	Для муфты	242	30	PVC	Синий	5515-QC
1/2"	Для ниппеля	264	30	PVC	Синий	5525



**Рабочее давление**

Низоциклическое, непульсирующее номинальное давление

Проход. отв.	Сталь	Нерж. Сталь	Латунь
1/8"	350 бар	350 бар	210 бар
1/4"	350 бар	350 бар	255 бар
3/8"	280 бар	350 бар	185 бар
1/2"	280 бар	350 бар	240 бар
3/4"	175 бар	210 бар	150 бар
1"	140 бар	210 бар	105 бар
1 1/2"	105 бар	105 бар	105 бар
2 1/2"	105 бар	-	85 бар

**Номинальное давление ANSI/ISO**

Проход. отв.	Сталь	Нерж. Сталь	Латунь
1/8"	350 бар	140 бар	70 бар
1/4"	350 бар	140 бар	70 бар
3/8"	280 бар	105 бар	70 бар
1/2"	280 бар	105 бар	70 бар
3/4"	175 бар	105 бар	70 бар
1"	140 бар	70 бар	70 бар
1 1/2"	70 бар	70 бар	55 бар
2 1/2"	70 бар	-	55 бар

**Техническое описание**

Характеристики соединений серии 60 отвечают требованиям стандарта ISO 7241-1 B и совместимы с изделиями других серий, которые удовлетворяют требованиям того же самого стандарта.

**Преимущества**

Тарельчатый клапан с гофрированным уплотнением обеспечивает максимальную герметичность при низких значениях интенсивности потока и препятствует вымыванию уплотнения при высоких значениях интенсивности потока. Большое количество фиксирующих шариков равномерно распределяют рабочую нагрузку, обеспечивая соосность двух полудеталей. В стальных версиях используется опорное кольцо из тефлона (PTFE), которое защищает уплотнение от повреждении при высоких давлениях. Латунные соединения снабжены двойными кольцевыми уплотнениями для обеспечения необходимого запаса прочности при работе в условиях вакуума.

**Оправка с блокировкой**

Быстроразъемные соединения серии 60 поставляются с оправками, снабженными предохранительной блокировкой. В этом случае следует добавлять индекс **SL** к номеру детали по каталогу, например, **H3-62-SL**.

**Рабочая температура**

От -40° С до +110° С (для нитрила), от -20° С до +200° С (для фторэластомера) в зависимости от рабочей жидкости. Специальные уплотнения поставляются по заказу (см. стр. 6).

**Соединения повышенной прочности**

Соединения серии Parker 60 повышенной прочности рекомендуются для использования в приложениях, где требуется продолжительный срок службы оборудования в режимах высокой цикличности процессов и скачков давления. Изготавливаются из высокопрочной стали, прошедшей специальную закалку.

Для обозначения соединения повышенной прочности следует добавлять префикс **HD** к номеру по каталогу серии, изготовленной из стали, например, **HDH2-63**.

**Области применения**

- Полупроводниковая промышленность, сталелитейное производство
- Пневматические и гидравлические ручные инструменты
- Пищевая промышленность и производство напитков
- Судостроение и морское применение
- Фармацевтическая промышленность, лабораторное оборудование
- Транспорт
- Электростанции и гидроэлектростанции

Материал муфты	Латунь	Сталь	AISI 303	AISI 316
Корпус муфты	Латунь	Сталь	AISI 303	AISI 316
Оправка	Латунь	Сталь	AISI 303	AISI 316
Опорное кольцо	Нержавеющая сталь	Нержавеющая сталь	Нержавеющая сталь	Нержавеющая сталь
Клапан	Латунь	Сталь	AISI 303	AISI 316
Пружины	Нержавеющая сталь	Нержавеющая сталь	Нержавеющая сталь	Нержавеющая сталь
Фиксирующие шарики	Нержавеющая сталь	Нержавеющая сталь	Нержавеющая сталь	Нержавеющая сталь
Уплотнения	Нитрил (NBR)	Нитрил (NBR)	Нитрил (NBR)	Фторэластомер (FKM)
Держатель клапана	Нержавеющая сталь	Нержавеющая сталь	Нержавеющая сталь	Нержавеющая сталь
Корпус с резьбой	Латунь	Сталь	AISI 303	AISI 316

Материал ниппеля	Латунь	Сталь	AISI 303	AISI 316
Корпус ниппеля	Латунь	Сталь	AISI 303	AISI 316
Клапан	Латунь	Сталь	AISI 303	AISI 316
Пружины	Нержавеющая сталь	Нержавеющая сталь	Нержавеющая сталь	Нержавеющая сталь
Уплотнения	Нитрил (NBR)	Нитрил (NBR)	Нитрил (NBR)	Фторэластомер (FKM)
Держатель клапана	Нержавеющая сталь	Нержавеющая сталь	Нержавеющая сталь	Нержавеющая сталь
Корпус с резьбой	Латунь	Сталь	AISI 303	AISI 316

**Пропускная способность для масла с вязкостью 43 сСт при 38° С согласно стандарту ISO 7241/2-2000**

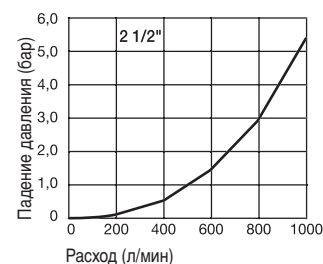
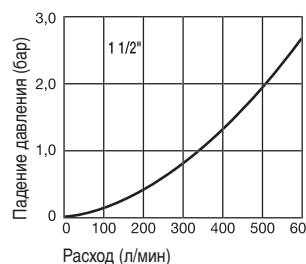
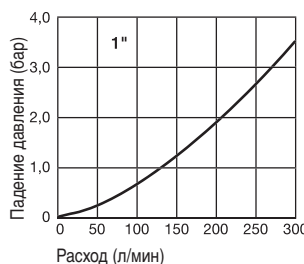
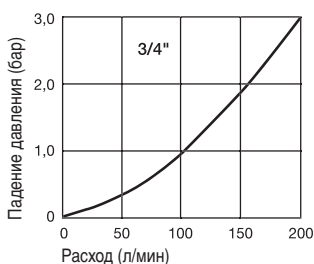
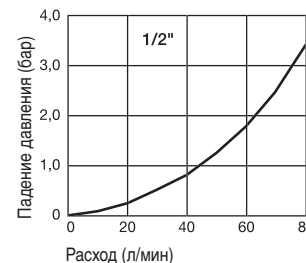
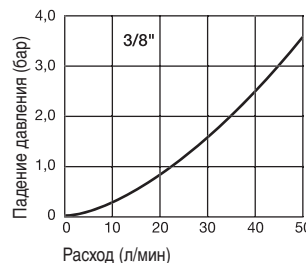
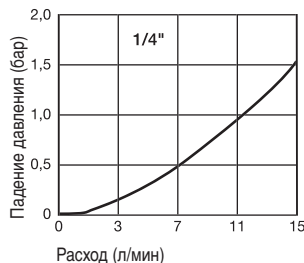
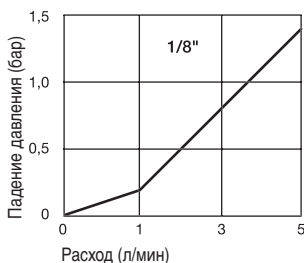
# Муфты

# Серия 60 из латуни

Прох. отв.	Соединение А	Резьба	Hex	L мм	L1 мм	D мм	D1 мм	Версия	Масса г	Заказной номер
1/8"	1/8"	BSPP	11/16"	48,3		24,4		Латунь	87	BH1-60-BSPP
1/8"	1/8" - 27	NPTF	11/16"	48,3		24,4		Латунь	80	BH1-60
1/4"	1/4"	BSPP	13/16"	61,2		29		Латунь	158	BH2-60-BSPP
1/4"	1/4" - 18	NPTF	13/16"	57,4		29		Латунь	145	BH2-60
3/8"	3/8"	BSPP	1"	69,9		35,6		Латунь	260	BH3-60-BSPP
3/8"	3/8" - 18	NPTF	7/8"	63,2		35,4		Латунь	195	BH3-60
1/2"	1/2"	BSPP	1 1/8"	77,5		45		Латунь	383	BH4-60-BSPP
1/2"	1/2" - 14	NPTF	1 1/8"	72,9		45		Латунь	365	BH4-60
3/4"	3/4"	BSPP	1 5/16"	93,2		54,4		Латунь	642	BH6-60-BSPP
3/4"	3/4" - 14	NPTF	1 5/16"	90,4		54,4		Латунь	630	BH6-60
1"	1"	BSPP	1 5/8"	106,2		64		Латунь	970	BH8-60-BSPP
1"	1" - 11 1/2	NPTF	1 5/8"	106,2		64		Латунь	980	BH8-60
1 1/2"	1 1/4"	BSPP	2 3/8"	123,4		76,2		Латунь	2145	BH12-60L-BSPP
1 1/2"	1 1/2"	BSPP	2 3/8"	127,3		76,2		Латунь	2130	BH12-60N-BSPP
1 1/2"	1 1/4" - 11 1/2	NPTF	2 3/8"	123,4		76,2		Латунь	2080	BH12-60L
1 1/2"	1 1/2" - 11 1/2	NPTF	2 3/8"	123,4		76,2		Латунь	2080	BH12-60N
2 1/2"	2"	BSPP	3 3/4"	145		101,1		Латунь	5500	BH2016-60-BSPP
2 1/2"	2" - 11 1/2	NPTF	3 3/4"	141,5		101,1		Латунь	5015	BH2016-60

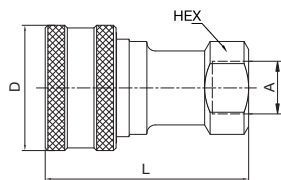

Внутр. резьба

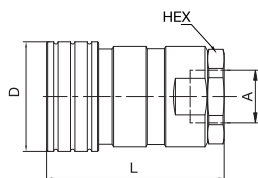

Внутр. резьба

# Ниппели

# Серия 60 из латуни

Прох. отв.	Соединение А	Резьба	Hex	L мм	L1 мм	D мм	D1 мм	Версия	Масса г	Заказной номер
1/8"	1/8"	BSPP	9/16"	32	10,5	16,4	10,8	Латунь	19	BH1-61-BSPP
1/8"	1/8" - 27	NPTF	9/16"	32	11,2	16,5	10,8	Латунь	19	BH1-61
1/4"	1/4"	BSPP	3/4"	42,9	16,6	21,9	14,2	Латунь	45	BH2-61-BSPP
1/4"	1/4" - 18	NPTF	3/4"	39,1	14	21,9	14,2	Латунь	46	BH2-61
3/8"	3/8"	BSPP	7/8"	49,3	19,7	25,7	19,1	Латунь	74	BH3-61-BSPP
3/8"	3/8" - 18	NPTF	7/8"	42,7	13,1	25,6	19,1	Латунь	62	BH3-61
1/2"	1/2"	BSPP	1 1/8"	54,1	21,1	32,9	23,5	Латунь	131	BH4-61-BSPP
1/2"	1/2" - 14	NPTF	1 1/8"	49,3	17,5	33	23,5	Латунь	118	BH4-61
3/4"	3/4"	BSPP	1 3/8"	64,5	21,9	40,3	31,4	Латунь	235	BH6-61-BSPP
3/4"	3/4" - 14	NPTF	1 3/8"	61,7	20,1	40,3	31,4	Латунь	229	BH6-61
1"	1"	BSPP	1 5/8"	73,8	25,2	47,2	37,7	Латунь	368	BH8-61-BSPP
1"	1" - 11 1/2	NPTF	1 5/8"	73,9	33,4	47,8	37,7	Латунь	378	BH8-61
1 1/2"	1 1/4"	BSPP	2 3/8"	120,9	67,5	74,7	44,5	Латунь	1450	BH12-61L-BSPP
1 1/2"	1 1/2"	BSPP	2 3/8"	124,7	67,5	74,7	44,5	Латунь	1450	BH12-61N-BSPP
1 1/2"	1 1/4" - 11 1/2	NPTF	2 3/8"	120,9	67,3	69,9	44,5	Латунь	1340	BH12-61L
1 1/2"	1 1/2" - 11 1/2	NPTF	2 3/8"	120,9	67,3	69,9	44,5	Латунь	1340	BH12-61N
2 1/2"	2"	BSPP	3 3/4"	142,7	77,3	104,1	63,2	Латунь	3855	BH2016-61-BSPP
2 1/2"	2" - 11 1/2	NPTF	3 3/4"	139,2	73,7	104,1	63,2	Латунь	3530	BH2016-61

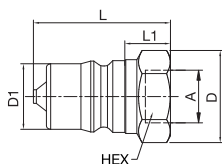

Внутр. резьба

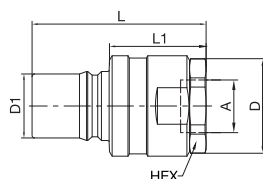

Внутр. резьба

## Муфты

## Серия 60 из стали

Прох. отв.	Соединение А	Резьба	Hex	L мм	L1 мм	D мм	D1 мм	Версия	Масса г	Заказной номер
1/8"	1/8"	BSPP	11/16"	48,3		24,4		Сталь	81	H1-62-BSPP
1/8"	1/8" - 27	NPTF	11/16"	48,3		24,4		Сталь	81	H1-62
1/4"	1/4"	BSPP	13/16"	61,2		29,0		Сталь	130	H2-62-BSPP
1/4"	1/4" - 18	NPTF	13/16"	57,4		29,0		Сталь	138	H2-62
3/8"	3/8"	BSPP	1"	69,9		35,6		Сталь	241	H3-62-BSPP
3/8"	3/8" - 18	NPTF	7/8"	63,2		35,4		Сталь	184	H3-62
1/2"	1/2"	BSPP	1 1/8"	77,5		45,0		Сталь	360	H4-62-BSPP
1/2"	1/2" - 14	NPTF	1 1/8"	72,9		45,0		Сталь	341	H4-62
3/4"	3/4"	BSPP	1 5/16"	93,2		54,4		Сталь	602	H6-62-BSPP
3/4"	3/4" - 14	NPTF	1 5/16"	90,4		54,4		Сталь	592	H6-62
1"	1"	BSPP	1 5/8"	106,2		64,0		Сталь	906	H8-62-BSPP
1"	1" - 11 1/2	NPTF	1 5/8"	106,2		64,0		Сталь	914	H8-62
1 1/2"	1 1/4"	BSPP	2 3/8"	123,4		76,2		Сталь	2135	H12-62L-BSPP
1 1/2"	1 1/2"	BSPP	2 3/8"	127,3		76,2		Сталь	2060	H12-62N-BSPP
1 1/2"	1 1/4" - 11 1/2	NPTF	2 3/8"	123,4		76,2		Сталь	2130	H12-62L
1 1/2"	1 1/2" - 11 1/2	NPTF	2 3/8"	123,4		76,2		Сталь	2130	H12-62N
2 1/2"	2"	BSPP	3 3/4"	145		104,1		Сталь	4800	H2016-62-BSPP
2 1/2"	2" - 11 1/2	NPTF	3 3/4"	141,5		104,1		Сталь	4800	H2016-62
2 1/2"	2 1/2" - 8	NPTF	3 3/4"	153,4		104,1		Сталь	4950	H2020-62

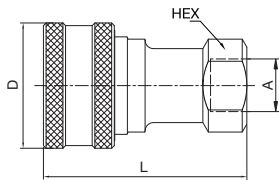

Внутр. резьба

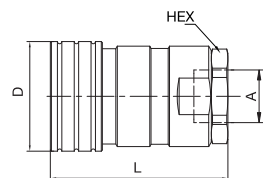

Внутр. резьба

## Ниппели

## Серия 60 из стали

Прох. отв.	Соединение А	Резьба	Hex	L мм	L1 мм	D мм	D1 мм	Версия	Масса г	Заказной номер
1/8"	1/8"	BSPP	9/16"	32	10,5	16,4	10,8	Сталь	18	H1-63-BSPP
1/8"	1/8" - 27	NPTF	9/16"	32,0	11,2	16,5	10,8	Сталь	18	H1-63
1/4"	1/4"	BSPP	3/4"	42,9	16,6	21,9	14,2	Сталь	38	H2-63-BSPP
1/4"	1/4" - 18	NPTF	3/4"	39,1	14,0	21,9	14,2	Сталь	36	H2-63
3/8"	3/8"	BSPP	7/8"	49,3	19,7	25,7	19,1	Сталь	68	H3-63-BSPP
3/8"	3/8" - 18	NPTF	7/8"	42,7	13,1	25,6	19,1	Сталь	56	H3-63
1/2"	1/2"	BSPP	1 1/8"	54,1	21,1	32,9	23,5	Сталь	122	H4-63-BSPP
1/2"	1/2" - 14	NPTF	1 1/8"	49,3	17,5	33	23,5	Сталь	109	H4-63
3/4"	3/4"	BSPP	1 3/8"	64,5	21,9	40,3	31,4	Сталь	217	H6-63-BSPP
3/4"	3/4" - 14	NPTF	1 3/8"	61,7	20,1	40,3	31,4	Сталь	210	H6-63
1"	1"	BSPP	1 5/8"	73,8	25,2	47,2	37,7	Сталь	340	H8-63-BSPP
1"	1" - 11 1/2	NPTF	1 5/8"	73,9	33,4	47,8	37,7	Сталь	351	H8-63
1 1/2"	1 1/4"	BSPP	2 3/8"	120,9	67,5	69,9	44,5	Сталь	1410	H12-63L-BSPP
1 1/2"	1 1/2"	BSPP	2 3/8"	124,7	71,1	69,9	44,5	Сталь	1280	H12-63N-BSPP
1 1/2"	1 1/4" - 11 1/2	NPTF	2 3/8"	120,9	67,3	69,9	44,5	Сталь	1365	H12-63L
1 1/2"	1 1/2" - 11 1/2	NPTF	2 3/8"	120,9	67,3	69,9	44,5	Сталь	1405	H12-63N
2 1/2"	2"	BSPP	3 3/4"	142,7	69,4	104,1	63,2	Сталь	3580	H2016-63-BSPP
2 1/2"	2" - 11 1/2	NPTF	3 3/4"	139,2	65,9	104,1	63,2	Сталь	3580	H2016-63
2 1/2"	2 1/2" - 8	NPTF	3 3/4"	151,1	83,4	104,1	63,2	Сталь	3700	H2020-63

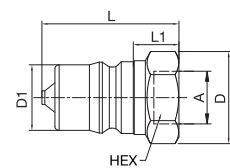

Внутр. резьба

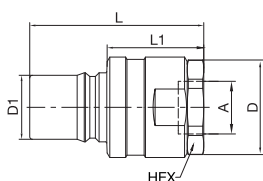

Внутр. резьба

## Муфты

## Серия 60 из нержавеющей стали

Прох. отв.	Соединение А	Резьба	Hex	L мм	L1 мм	D мм	D1 мм	Версия	Масса г	Заказной номер
1/8"	1/8"	BSPP	11/16"	48,3		24,4		AISI 303	81	SH1-62-BSPP
1/8"	1/8"	BSPP	14 мм	48,3		24,0		AISI 316	74	SSH1-62Y-BSPP*
1/8"	1/8" - 27	NPTF	11/16"	48,3		24,4		AISI 303	81	SH1-62
1/8"	1/8" - 27	NPTF	11/16"	48,3		24,4		AISI 316	74	SSH1-62Y*
1/4"	1/4"	BSPP	19 мм	61,2		29,0		AISI 303	129	SH2-62-BSPP
1/4"	1/4"	BSPP	13/16"	61,2		29,0		AISI 316	132	SSH2-62Y-BSPP*
1/4"	1/4" - 18	NPTF	13/16"	57,4		29,0		AISI 303	128	SH2-62
1/4"	1/4" - 18	NPTF	13/16"	57,4		29,0		AISI 316	138	SSH2-62Y*
3/8"	3/8"	BSPP	1"	69,9		35,6		AISI 303	245	SH3-62-BSPP
3/8"	3/8"	BSPP	1"	69,9		35,6		AISI 316	187	SSH3-62Y-BSPP*
3/8"	3/8" - 18	NPTF	7/8"	63,2		35,4		AISI 303	186	SH3-62
3/8"	3/8" - 18	NPTF	7/8"	63,2		35,4		AISI 316	180	SSH3-62Y*
1/2"	1/2"	BSPP	1 1/8"	77,5		45,0		AISI 303	360	SH4-62-BSPP
1/2"	1/2"	BSPP	1 1/8"	77,5		45,0		AISI 316	367	SSH4-62Y-BSPP*
1/2"	1/2" - 14	NPTF	1 1/8"	72,9		45,0		AISI 303	341	SH4-62
1/2"	1/2" - 14	NPTF	1 1/8"	72,9		45,0		AISI 316	346	SSH4-62Y*
3/4"	3/4"	BSPP	1 5/16"	93,2		54,4		AISI 303	603	SH6-62-BSPP
3/4"	3/4"	BSPP	1 5/16"	93,2		54,4		AISI 316	610	SSH6-62Y-BSPP*
3/4"	3/4" - 14	NPTF	1 5/16"	90,4		54,4		AISI 303	595	SH6-62
3/4"	3/4" - 14	NPTF	1 5/16"	90,4		54,4		AISI 316	592	SSH6-62Y*
1"	1"	BSPP	1 5/8"	106,2		64,0		AISI 303	908	SH8-62-BSPP
1"	1"	BSPP	41 мм	106,2		64,0		AISI 316	899	SSH8-62Y-BSPP*
1"	1" - 11 1/2	NPTF	1 5/8"	106,2		64,0		AISI 303	924	SH8-62
1"	1" - 11 1/2	NPTF	1 5/8"	106,2		64,0		AISI 316	901	SSH8-62Y*
1 1/2"	1 1/2"	BSPP	2 1/2"	127,3		76,2		AISI 303	2090	SH12-62N-BSPP
1 1/2"	1 1/2" - 11 1/2	NPTF	2 3/8"	123,4		76,2		AISI 303	2090	SH12-62N

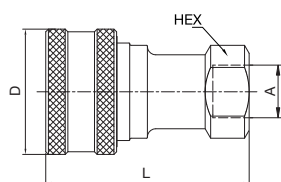

Внутр. резьба

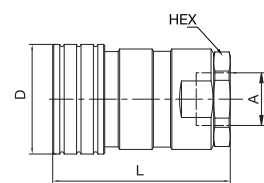

Внутр. резьба

## Ниппели

## Серия 60 из нержавеющей стали

Прох. отв.	Соединение А	Резьба	Hex	L мм	L1 мм	D мм	D1 мм	Версия	Масса г	Заказной номер
1/8"	1/8"	BSPP	9/16"	32,0	10,5	16,4	10,8	AISI 303	18	SH1-63-BSPP
1/8"	1/8"	BSPP	17 мм	32,0	10,5	19,6	10,8	AISI 316	22	SSH1-63Y-BSPP*
1/8"	1/8" - 27	NPTF	9/16"	32,0	11,2	16,5	10,8	AISI 303	18	SH1-63
1/8"	1/8" - 27	NPTF	9/16"	32,0	11,2	16,5	10,8	AISI 316	18	SSH1-63Y*
1/4"	1/4"	BSPP	19 мм	39,1	16,6	21,9	14,2	AISI 303	36	SH2-63-BSPP
1/4"	1/4"	BSPP	3/4"	42,9	16,6	21,9	14,2	AISI 316	42	SSH2-63Y-BSPP*
1/4"	1/4" - 18	NPTF	3/4"	39,1	14,0	21,9	14,2	AISI 303	37	SH2-63
1/4"	1/4" - 18	NPTF	3/4"	39,1	14,0	21,9	14,2	AISI 316	37	SSH2-63Y*

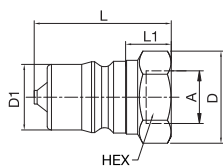

Внутр. резьба

\* Индекс Y обозначает уплотнение из фторэластомера (FKM).

## Ниппели

## Серия 60 из нержавеющей стали

Прох. отв.	Соединение А	Резьба	Hex	L мм	L1 мм	D мм	D1 мм	Версия	Масса г	Заказной номер
3/8"	3/8"	BSPP	7/8"	49,3	19,7	25,7	19,1	AISI 303	69	SH3-63-BSPP
3/8"	3/8"	BSPP	7/8"	49,3	19,7	25,7	19,1	AISI 316	60	SSH3-63Y-BSPP*
3/8"	3/8" - 18	NPTF	7/8"	42,7	13,1	25,6	19,1	AISI 303	58	SH3-63
3/8"	3/8" - 18	NPTF	7/8"	42,7	13,1	25,6	19,1	AISI 316	55	SSH3-63Y*
1/2"	1/2"	BSPP	1 1/8"	54,1	21,1	32,9	23,5	AISI 303	122	SH4-63-BSPP
1/2"	1/2"	BSPP	1 1/8"	54,1	21,1	32,9	23,5	AISI 316	123	SSH4-63Y-BSPP*
1/2"	1/2" - 14	NPTF	1 1/8"	49,3	17,5	33,0	23,5	AISI 303	109	SH4-63
1/2"	1/2" - 14	NPTF	1 1/8"	49,3	17,5	33,0	23,5	AISI 316	109	SSH4-63Y*
3/4"	3/4"	BSPP	1 3/8"	64,5	21,9	40,3	31,4	AISI 303	217	SH6-63-BSPP
3/4"	3/4"	BSPP	1 3/8"	64,5	21,9	40,3	31,4	AISI 316	218	SSH6-63-BSPP*
3/4"	3/4" - 14	NPTF	1 3/8"	61,7	20,1	40,3	31,4	AISI 303	212	SH6-63
3/4"	3/4" - 14	NPTF	1 3/8"	61,7	20,1	40,3	31,4	AISI 316	210	SSH6-63Y*
1"	1"	BSPP	1 5/8"	73,8	25,2	47,2	37,7	AISI 303	345	SH8-63-BSPP
1"	1"	BSPP	1 5/8"	73,8	25,2	47,2	37,7	AISI 316	340	SH8-63Y-BSPP*
1"	1" - 11 1/2	NPTF	1 5/8"	73,9	33,4	47,8	37,7	AISI 303	356	SH8-63
1"	1" - 11 1/2	NPTF	1 5/8"	73,9	33,4	47,8	37,7	AISI 316	345	SSH8-63Y*
1 1/2"	1 1/2"	BSPP	2 1/2"	124,7	67,5	69,9	44,5	AISI 303	1315	SH12-63N-BSPP
1 1/2"	1 1/2" - 11 1/2	NPTF	2 3/8"	120,9	67,3	69,9	44,5	AISI 303	1315	SH12-63N

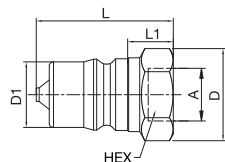

Внутр. резьба

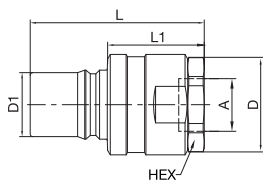

Внутр. резьба

\* Индекс Y обозначает уплотнение из фторэластомера (FKM).

## Пылезащитное устройство

## Серия 60

Прох. отв.	Версия	Материал	Заказной номер
1/8"	Для муфты	Алюминий	H1-65
1/8"	Для муфты	Резина	H1-65M
1/8"	Для ниппеля	Алюминий	H1-66
1/8"	Для ниппеля	Резина	H1-66M
1/4"	Для муфты	Алюминий	H2-65
1/4"	Для муфты	Резина	H2-65M
1/4"	Для ниппеля	Алюминий	H2-66
1/4"	Для ниппеля	Резина	H2-66M
3/8"	Для муфты	Алюминий	H3-65
3/8"	Для муфты	Резина	H3-65M
3/8"	Для ниппеля	Алюминий	H3-66
3/8"	Для ниппеля	Резина	H3-66M

Пылезащитные устройства из нержавеющей стали AISI 316 поставляются по заказу.

Прох. отв.	Версия	Материал	Заказной номер
1/2"	Для муфты	Алюминий	H4-65
1/2"	Для муфты	Резина	H4-65M
1/2"	Для ниппеля	Алюминий	H4-66
1/2"	Для ниппеля	Резина	H4-66M
3/4"	Для муфты	Алюминий	H6-65
3/4"	Для муфты	Резина	H6-65M
3/4"	Для ниппеля	Алюминий	H6-66
3/4"	Для ниппеля	Резина	H6-66M
1"	Для муфты	Алюминий	H8-65
1"	Для муфты	Резина	H8-65M
1"	Для ниппеля	Алюминий	H8-66
1"	Для ниппеля	Резина	H8-66M
1 1/2"	Для муфты	Алюминий	H12-65
1 1/2"	Для ниппеля	Алюминий	H12-66

Пылезащитные устройства AISI 316 из нержавеющей стали поставляются по заказу.

**Комплект уплотнений**

**Серия 60**

Прох. отв.	Версия	Материал	Заказной номер
1/8"	Уплотнение корпуса	Нитрил (NBR)	020013N0674
1/8"	Уплотнение корпуса	Фторэластомер (FKM)	020013V0747
1/8"	Опорное кольцо <sup>2</sup>	Тефлон (PTFE)	H67A-28
1/4"	Уплотнение корпуса	Нитрил (NBR)	020015N0674
1/4"	Уплотнение корпуса	Фторэластомер (FKM)	020015V0747
1/4"	Опорное кольцо <sup>2</sup>	Тефлон (PTFE)	H67C-28
3/8"	Уплотнение корпуса	Нитрил (NBR)	020116N0674
3/8"	Уплотнение корпуса	Фторэластомер (FKM)	020116V0747
3/8"	Опорное кольцо <sup>2</sup>	Тефлон (PTFE)	4118007
1/2"	Уплотнение корпуса	Нитрил (NBR)	020213N0674
1/2"	Уплотнение корпуса	Фторэластомер (FKM)	020213V0747
1/2"	Опорное кольцо <sup>2</sup>	Тефлон (PTFE)	4128002
3/4"	Уплотнение корпуса	Нитрил (NBR)	020218N0674
3/4"	Уплотнение корпуса	Фторэластомер (FKM)	020218V0747
3/4"	Опорное кольцо <sup>2</sup>	Тефлон (PTFE)	4148001
1"	Уплотнение корпуса	Нитрил (NBR)	020222N0674
1"	Уплотнение корпуса	Фторэластомер (FKM)	020222V0747
1"	Опорное кольцо <sup>2</sup>	Тефлон (PTFE)	4158001
1 1/2"	Уплотнение корпуса	Нитрил (NBR)	020224N0674 <sup>1</sup>
2 1/2"	Уплотнение корпуса	Нитрил (NBR)	020333N0674

<sup>1</sup> Необходимо устанавливать два уплотнения корпуса.

<sup>2</sup> В латунных быстроразъемных соединениях серии 60 используются два кольцевых уплотнения, а опорное кольцо не используется.





# 1/4 — 1 дюйма Серия Tema IV



### Техническое описание

Характеристики соединений серии Tema IV отвечают требованиям стандарта ISO 7241-1 B и совместимы с изделиями других серий, которые удовлетворяют требованиям того же самого стандарта. Для оптимизации рабочих характеристик соединений и устойчивости их к коррозии охватывающая их часть изготавливается из латуни, а охватываемая часть - из закаленной стали.

### Преимущества

Вариант с использованием устройства сброса остаточного давления позволяет выполнять соединение без особых усилий при наличии статического и остаточного давления, доходящего вплоть до рабочего уровня. Может использоваться для ниппелей и быстроразъемных соединений серии IV. Вариант с высокопрочной оправкой продлевает срок службы конструкции при работе в самых неблагоприятных условиях.

### Рабочая температура

От -30° C до +100° C (для нитрила), от -25° C до +200° C (для фтороэластомера) в зависимости от рабочей жидкости. Специальные уплотнения поставляются по заказу (см. стр. 6)

### Допустимые для использования клапаны:

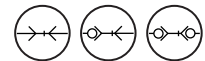

### Рабочее давление

См. таблицы.

### Области применения



Материал муфты	Стандартный / С устройством сброса остаточного давления
Проход. отв. муфты 1/4" — 1/2"	Латунь, никелированная и хромированная
Проход. отв. муфты 3/4" — 1"	Сталь оцинкованная, пассивированная, уплотненная сталь
Размер оправки: 1/4"	Латунь, никелированная и хромированная
Размер оправки: 3/8" — 1"	Сталь оцинкованная, пассивированная, уплотненная сталь
Клапан	Латунь
Пружины	AISI 301
Фиксирующие шарики	AISI 420 C
Уплотнения	Нитрил (NBR)/фтороэластомер (FKM)
Держатель клапана (до 100°С)	Цинковая отливка
Держатель клапана (свыше 100°С)	Латунь
Материал ниппеля	Стандартный / С устройством сброса остаточного давления
Корпус ниппеля	Закаленная сталь, оцинкованная, пассивированная, уплотненная сталь
Клапан	Латунь
Пружины	AISI 301
Уплотнения	Нитрил (NBR)/фтороэластомер (FKM)
Держатель клапана (до 100°С)	Цинковая отливка Size 3/8" & 1/2", Латунь Size 1/4", 3/4", 1"
Держатель клапана (свыше 100°С)	Латунь

### Пропускная способность для масла с вязкостью 32 сСт при 40° C согласно стандарту ISO 7241/2-2000

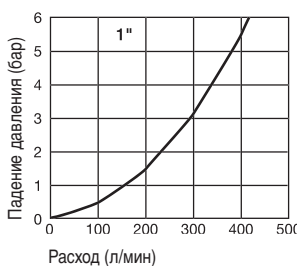
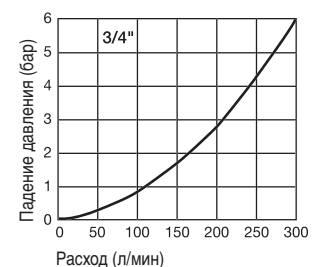
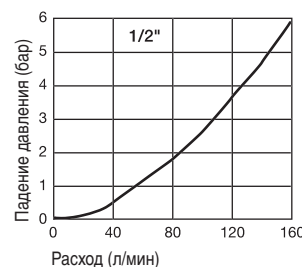
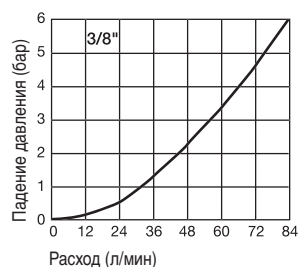
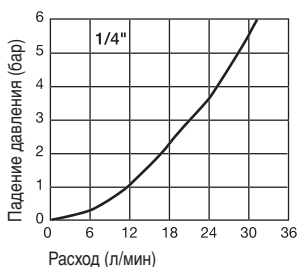

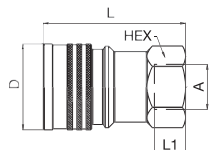

Внутр. резьба

Прох. отв.	Соединение A	Hex мм	L мм	L1 мм	D мм	D1 мм	Клапан	Подключенное раб. давл. (бар)	Версия	Уплотнение	Заказной номер
1/4"	G 1/4	24	57	12	28		да	400	Станд.	NBR	IB2510
1/4"	G 1/4	24	57	12	28		да	400	Станд.	FKM	IB2510 V
1/4"	G 1/4	24	57	12	28		нет	400	Станд.	NBR	IB2510 UV
1/4"	G 1/4	24	57	12	28		нет	400	Станд.	FKM	IB2510 VUV
3/8"	G 3/8	30	63	12	34		да	320	Станд.	NBR	IB3810
3/8"	G 3/8	30	63	12	34		да	320	Станд.	FKM	IB3810 V
3/8"	G 3/8	30	63	12	34		нет	320	Станд.	NBR	IB3810 UV
3/8"	G 3/8	30	63	12	34		нет	320	Станд.	FKM	IB3810 VUV
1/2"	G 1/2	33	66	14	39		да	300	Станд.	NBR	IB5010
1/2"	G 1/2	33	66	14	39		да	300	Станд.	FKM	IB5010 V
1/2"	G 1/2	33	66	14	39		нет	300	Станд.	NBR	IB5010 UV
1/2"	G 1/2	33	66	14	39		нет	300	Станд.	FKM	IB5010 VUV
3/4"	G 3/4	46	81	16	52		да	300	Станд.	NBR	IB7510
3/4"	G 3/4	46	81	16	52		да	300	Станд.	FKM	IB7510 V
3/4"	G 3/4	46	81	16	52		нет	300	Станд.	NBR	IB7510 UV
3/4"	G 3/4	46	81	16	52		нет	300	Станд.	FKM	IB7510 VUV
1"	G 1	50	94	18	62		да	250	Станд.	NBR	IB10010
1"	G 1	50	94	18	62		да	250	Станд.	FKM	IB10010 V
1"	G 1	50	94	18	62		нет	250	Станд.	NBR	IB10010 UV
1"	G 1	50	94	18	62		нет	250	Станд.	FKM	IB10010 VUV

## Муфты с высокопрочной оправкой

## Серия IB

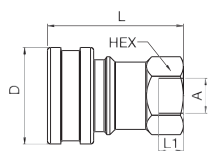

Внутр. резьба

Прох. отв.	Соединение A	Hex мм	L мм	L1 мм	D мм	D1 мм	Клапан	Подключенное раб. давл. (бар)	Версия	Уплотнение	Заказной номер
1/2"	G 1/2	33	66	14	47		да	300	Станд.	NBR	IB5010 H
1/2"	G 1/2	33	66	14	47		нет	300	Станд.	NBR	IB5010 HUV
3/4"	G 3/4	46	81	16	56		да	300	Станд.	NBR	IB7510 H
3/4"	G 3/4	46	81	16	56		нет	300	Станд.	NBR	IB7510 HUV
1"	G 1	50	94	18	66		да	250	Станд.	NBR	IB10010 H
1"	G 1	50	94	18	66		да	250	Станд.	FKM	IB10010 HV
1"	G 1	50	94	18	66		нет	250	Станд.	NBR	IB10010 HUV
1"	G 1	50	94	18	66		нет	250	Станд.	FKM	IB10010 HVUV

## Ниппели

## Серия IB

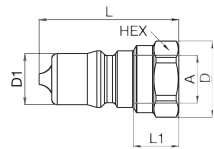

Внутр. резьба

Прох. отв.	Соединение A	Hex мм	L мм	L1 мм	D мм	D1 мм	Клапан	Подключенное раб. давл. (бар)	Версия	Уплотнение	Заказной номер
1/4"	G 1/4	19	38	12	21	14,1	да	400	Станд.	NBR	IB2520
1/4"	G 1/4	19	38	12	21	14,1	да	400	Станд.	FKM	IB2520 V
1/4"	G 1/4	19	38	12	21	14,1	нет	400	Станд.	-	IB2520 UV
3/8"	G 3/8	22	42	12	24	19	да	320	Станд.	NBR	IB3820
3/8"	G 3/8	22	42	12	24	19	да	320	Станд.	FKM	IB3820 V
3/8"	G 3/8	22	38	12	24	19	нет	320	Станд.	-	IB3820 UV
1/2"	G 1/2	28	48	14	31	23,6	да	300	Станд.	NBR	IB5020
1/2"	G 1/2	28	48	14	31	23,6	да	300	Станд.	FKM	IB5020 V
1/2"	G 1/2	28	42	14	31	23,6	нет	300	Станд.	-	IB5020 UV
3/4"	G 3/4	36	59	24	39	31,4	да	300	Станд.	NBR	IB7520
3/4"	G 3/4	36	59	24	39	31,4	да	300	Станд.	FKM	IB7520 V
3/4"	G 3/4	36	53	24	39	31,4	нет	300	Станд.	-	IB7520 UV
1"	G 1	42	70	18	46	37,8	да	300	Станд.	NBR	IB10020
1"	G 1	42	70	18	46	37,8	да	300	Станд.	FKM	IB10020 V
1"	G 1	42	70	18	46	37,8	нет	300	Станд.	-	IB10020 UV

## Муфты

## Серия IB

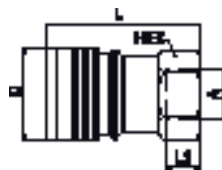

Внутр. резьба

Прох. отв.	Соединение A	Hex мм	L мм	L1 мм	D мм	D1 мм	Клапан	Подключенное раб. давл. (бар)	Версия	Уплотнение	Заказной номер
1/4"	G 1/4	24	57	12	28		да	400	Сброс ост. давл.	NBR	IB2511
1/4"	G 1/4	24	57	12	28		да	400	Сброс ост. давл.	FKM	IB2511 V
3/8"	G 3/8	30	63	12	34		да	320	Сброс ост. давл.	NBR	IB3811
3/8"	G 3/8	30	63	12	34		да	320	Сброс ост. давл.	FKM	IB3811 V
1/2"	G 1/2	33	66	14	39		да	300	Сброс ост. давл.	NBR	IB5011
1/2"	G 1/2	33	66	14	39		да	300	Сброс ост. давл.	FKM	IB5011 V
3/4"	G 3/4	46	81	16	52		да	300	Сброс ост. давл.	NBR	IB7511
3/4"	G 3/4	46	81	16	52		да	300	Сброс ост. давл.	FKM	IB7511 V
1"	G 1	50	94	18	62		да	300	Сброс ост. давл.	NBR	IB10011

## Муфты с высокопрочной оправкой

## Серия IB

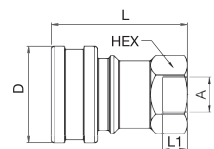

Внутр. резьба

Прох. отв.	Соединение A	Hex мм	L мм	L1 мм	D мм	D1 мм	Клапан	Подключенное раб. давл. (бар)	Версия	Уплотнение	Заказной номер
1/2"	G 1/2	33	66	14	47		да	300	Сброс ост. давл.	NBR	IB5011 H
3/4"	G 3/4	46	81	16	56		да	300	Сброс ост. давл.	NBR	IB7511 H
1"	G 1	50	94	18	66		да	300	Сброс ост. давл.	NBR	IB10011 H

## Ниппели

## Серия IB

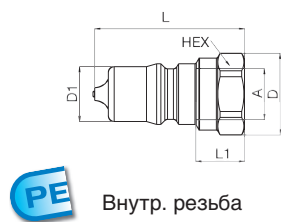

Прох. отв.	Соединение A	Hex мм	L мм	L1 мм	D мм	D1 мм	Клапан	Подключенное раб. давл. (бар)	Версия	Уплотнение	Заказной номер
1/4"	G 1/4	19	38	12	21	14,1	да	400	Сброс ост. давл.	NBR	IB2521
1/4"	G 1/4	19	38	12	21	14,1	да	400	Сброс ост. давл.	FKM	IB2521 V
3/8"	G 3/8	22	42	12	24	19	да	320	Сброс ост. давл.	NBR	IB3821
3/8"	G 3/8	22	42	12	24	19	да	320	Сброс ост. давл.	FKM	IB3821 V
1/2"	G 1/2	28	48	14	31	23,6	да	300	Сброс ост. давл.	NBR	IB5021
1/2"	G 1/2	28	48	14	31	23,6	да	300	Сброс ост. давл.	FKM	IB5021 V
3/4"	G 3/4	36	59	24	39	31,4	да	300	Сброс ост. давл.	NBR	IB7521
3/4"	G 3/4	36	59	24	39	31,4	да	300	Сброс ост. давл.	FKM	IB7521 V
1"	G 1	42	70	18	46	37,8	да	300	Сброс ост. давл.	NBR	IB10021

## Комплект уплотнений

## Серия IB

Прох. отв.	Версия	Материал	Заказной номер
1/4"	Для муфты	Нитрил (NBR)	IB2500-PSN
1/4"	Для муфты	Фторэластомер (FKM)	IB2500-PSV
3/8"	Для муфты	Нитрил (NBR)	IB3800-PSN
3/8"	Для муфты	Фторэластомер (FKM)	IB3800-PSV
1/2"	Для муфты	Нитрил (NBR)	IB5000-PSN
1/2"	Для муфты	Фторэластомер (FKM)	IB5000-PSV
3/4"	Для муфты	Нитрил (NBR)	IB7500-PSN
3/4"	Для муфты	Фторэластомер (FKM)	IB7500-PSV
1"	Для муфты	Нитрил (NBR)	IB10000-PSN
1"	Для муфты	Фторэластомер (FKM)	IB10000-PSV

Прочие герметизирующие материалы поставляются по заказу.

## Пылезащитное устройство

## Серия IB



Прох. отв.	Версия	L мм	D мм	Материал	Цвет	Заказной номер
1/4"	Для муфты	145	19	ПВХ	Синий	IB2516
1/4"	Для муфты	145	19	ПВХ	Желтый	IB2516 Y
3/8"	Для муфты	145	19	ПВХ	Синий	IB3816
1/2"	Для муфты	170	60	ПВХ	Синий	IB5016
3/4"	Для муфты	195	33	ПВХ	Синий	IB7516
1"	Для муфты	230	42	ПВХ	Синий	IB10016
1/4"	Для ниппеля	145	19	ПВХ	Синий	IB2526
1/4"	Для ниппеля	145	19	ПВХ	Желтый	IB2526 Y
3/8"	Для ниппеля	145	19	ПВХ	Синий	IB3826
1/2"	Для ниппеля	170	52	ПВХ	Синий	IB5026
3/4"	Для ниппеля	195	33	ПВХ	Синий	IB7526
1"	Для ниппеля	230	42	ПВХ	Синий	IB10026

Другие цвета необходимо заказывать.



## Области применения



## Техническое описание

Характеристики соединений серии FEM, FEC и IF отвечают требованиям стандарта ISO 16028 и совместимы с изделиями других серий, которые удовлетворяют требованиям того же самого стандарта. Эти быстроразъемные соединения обеспечивают герметичность, не вызывающую утечки рабочей жидкости, что гарантирует минимальные ее потери. Благодаря конструкции клапана быстроразъемное соединение отличается минимальным падением давления, обеспечивая тем самым максимальную рентабельность. Изготавливается из стали (стандартная версия) и нержавеющей стали.

## Преимущества

- Может приводиться в действие одной рукой.
- Наличие обязательной предохранительной блокировки, предотвращающей непреднамеренное разъединение.
- Серия FEC, снабженная устройством сброса остаточного давления, позволяет выполнять соединение при воздействии статического давления (доходящего до номинального рабочего давления).
- Серии FEMP и FESP, снабженные функцией двухтактного срабатывания, пригодны для конструкций Multiplate или в случаях, когда быстроразъемное соединение жестко привязано к конкретному приложению.

## Рабочее давление

См. таблицы.

## Рабочая температура

От -30° С до +100° С (для нитрила), от -25° С до +200° С (для фторэластомера) в зависимости от рабочей жидкости. Специальные уплотнения поставляются по заказу (см. стр. 6).

## Допустимые для использования клапаны:



Материал муфты	Серия FEM: стандартная/сталь	Серия FEC: двухтакт./сброс ост. давл.	Серия IF: Нерж. сталь
Корпус муфты	Сталь, оцинк., пассивир., уплотненная	Нитроцемент. сталь	AISI 316
Оправка	Сталь, оцинк., пассивир., уплотненная	Сталь, оцинк., пассивир., уплотненная	AISI 316
Клапан	Сталь, оцинк., пассивир., уплотненная	Сталь, оцинк., пассивир., уплотненная	AISI 316
2-й клапан		Латунь	
Пружины	AISI 301	AISI 301	AISI 301
Фиксирующие шарики	AISI 420 C	AISI 420 C	AISI 420 C
Уплотнения	NBR	NBR	FKM
Держатель клапана	Сталь, оцинк., пассивир.	Сталь, оцинк., пассивир., уплотненная	AISI 316
2-й держ-ль клапана (до 100°С)		Цинковая отливка (NBR)	
2-й держ-ль клапана (свыше 100°С)		Латунь (EPDM/FKM)	AISI 316
Корпус с резьбой	Сталь, оцинк., пассивир., уплотненная	Сталь, оцинк., пассивир., уплотненная	
Материал ниппеля	Серия FEM: стандартная/сталь	Серия FEC: двухтакт./сброс ост. давл.	Серия IF: Нерж. сталь
Корпус ниппеля	Закаленная сталь, оцинк., пассивир., уплотненная	Закаленная сталь, оцинк., пассивир., уплотненная	AISI 316
Клапан	Сталь	Сталь, оцинк., пассивир., уплотненная	AISI 316
2-й клапан		Латунь	
Пружины	AISI 301	AISI 301	AISI 301
Уплотнения	Нитрил (NBR)/PUR	NBR	FKM
Держатель клапана	Латунь	Латунь	AISI 316
2-й держ-ль клапана (до 100°С)		Цинковая отливка (NBR)	
2-й держ-ль клапана (свыше 100°С)		Латунь (EPDM/FKM)	AISI 316
Корпус с резьбой	Сталь	Сталь	AISI 316

## Пропускная способность для масла с вязкостью 32 сСт при 40° С согласно стандарту ISO 7241/2-2000

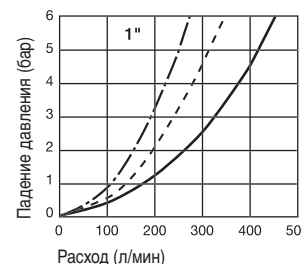
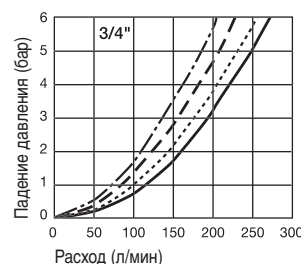
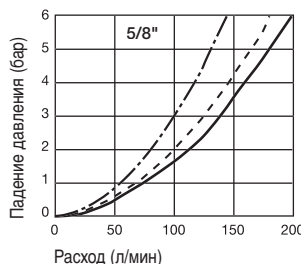
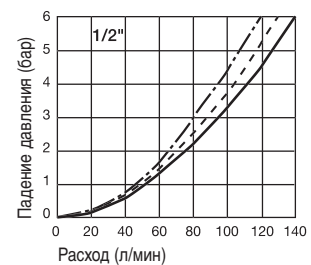
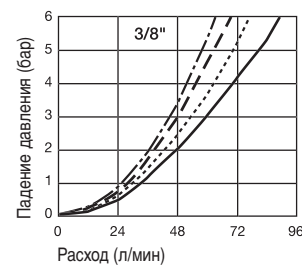
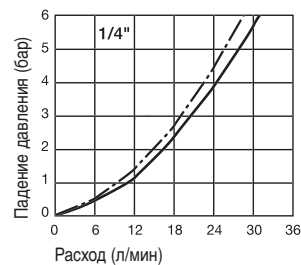
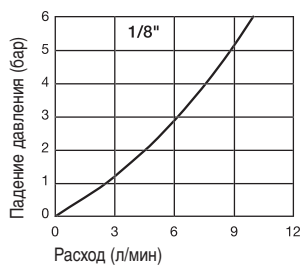

- Стандартная серия FEM
- - - Сброс давл. с обеих сторон
- - - Сброс давл. со стор. быстроразъемн. муфты
- - - Сброс давл. со стор. ниппеля
- - - Сброс давл. с одной стороны (отсутствие разницы в падении давления/расходе для быстроразъемн. муфты и ниппеля)

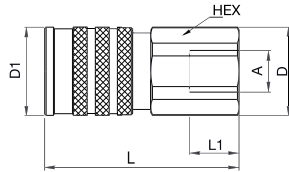

Внутр. резьба

Прох. отв.	Соединение А	Hex мм	L мм	L1 мм	D мм	D1 мм	Подключенное раб. давл. (бар)	Версия	Уплотнение	Заказной номер*
1/8"	G 1/8	19	40	8	20,5	20	450	Станд.	NBR	FEM-121-2FB
1/4"	G 1/4	27	64	12	29,5	29	315	Станд.	NBR	FEM-251-4FB
1/4"	G 3/8	27	64	12	29,5	29	315	Станд.	NBR	FEM-251-6FB
3/8"	G 3/8	30	71	12	32	32	250	Станд.	NBR	FEM-371-6FB
3/8"	G 1/2	30	73	14	32	32	250	Станд.	NBR	FEM-371-8FB
1/2"	G 1/2	36	76	14	40	39	250	Станд.	NBR	FEM-501-8FB
1/2"	G 3/4	36	80	16	40	39	250	Станд.	NBR	FEM-501-12FB
5/8"	G 3/4	40	82	16	43	42	250	Станд.	NBR	FEM-621-12FB
3/4"	G 3/4	46	96	16	50	46	250	Станд.	NBR	FEM-751-12FB
3/4"	G 1	46	102	18	50	46	250	Станд.	NBR	FEM-751-16FB
1"	G 1	55	105	18	60	55	200	Станд.	NBR	FEM-1001-16FB
1"	G 1 1/4	55	106	19	60	55	200	Станд.	NBR	FEM-1001-20FB

## Ниппели

## Серия FEM

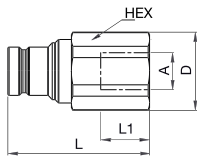

Внутр. резьба

Прох. отв.	Соединение А	Hex мм	L мм	L1 мм	D мм	D1 мм	Подключенное раб. давл. (бар)	Версия	Уплотнение	Заказной номер*
1/8"	G 1/8	17	35	8	18,6		450	Станд.	NBR	FEM-122-2FB
1/4"	G 1/4	22	49	12	24,5		315	Станд.	NBR	FEM-252-4FB
1/4"	G 3/8	22	49	12	24,5		315	Станд.	NBR	FEM-252-6FB
3/8"	G 3/8	30	58	12	32		250	Станд.	NBR	FEM-372-6FB
3/8"	G 1/2	30	60	12	32		250	Станд.	NBR	FEM-372-8FB
1/2"	G 1/2	36	66	14	40		250	Станд.	NBR	FEM-502-8FB
1/2"	G 3/4	36	70	16	40		250	Станд.	NBR	FEM-502-12FB
5/8"	G 3/4	36	71	16	40		250	Станд.	NBR	FEM-622-12FB
3/4"	G 3/4	46	77	16	50		250	Станд.	NBR	FEM-752-12FB
3/4"	G 1	46	83	18	50		250	Станд.	NBR	FEM-752-16FB
1"	G 1	55	89	18	60		200	Станд.	NBR	FEM-1002-16FB
1"	G 1 1/4	55	90	19	60		200	Станд.	NBR	FEM-1002-20FB

В случае старого заказного номера см. таблицу перекрестных ссылок на стр. 43.

## Муфты

## Серия FEM

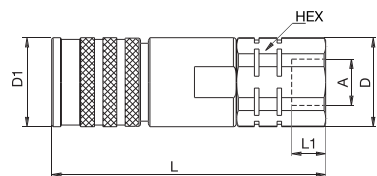

Внутр. резьба

Прох. отв.	Соединение А	Hex мм	L мм	L1 мм	L2 мм	D мм	D1 мм	Подключенное раб. давл. (бар)	Версия	Уплотнение	Заказной номер*
1/4"	G 1/4	27	91	12		29,5	29	315	Сброс ост. давл.	NBR	FEC-251-4FB
1/4"	G 3/8	27	91	12		29,5	29	315	Сброс ост. давл.	NBR	FEC-251-6FB
3/8"	G 3/8	30	99	12		32	32	250	Сброс ост. давл.	NBR	FEC-371-6FB
3/8"	G 1/2	30	101	14		32	32	250	Сброс ост. давл.	NBR	FEC-371-8FB
1/2"	G 1/2	40	112	14		43	39	250	Сброс ост. давл.	NBR	FEC-501-8FB
1/2"	G 3/4	40	115	16		43	39	250	Сброс ост. давл.	NBR	FEC-501-12FB
5/8"	G 3/4	40	117	16		43	42	250	Сброс ост. давл.	NBR	FEC-621-12FB
3/4"	G 3/4	50	130	16		54	46	250	Сброс ост. давл.	NBR	FEC-751-12FB
3/4"	G 1	50	136	16		54	46	250	Сброс ост. давл.	NBR	FEC-751-16FB
1"	G 1	55	143	18		60	55	250	Сброс ост. давл.	NBR	FEC-1001-16FB
1"	G 1 1/4	55	146	20		60	55	250	Сброс ост. давл.	NBR	FEC-1001-20FB

## Ниппели

## Серия FEM

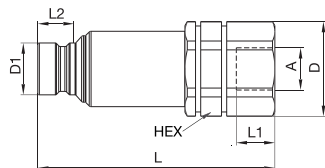

Внутр. резьба

Прох. отв.	Соединение А	Hex мм	L мм	L1 мм	L2 мм	D мм	D1 мм	Подключенное раб. давл. (бар)	Версия	Уплотнение	Заказной номер*
1/4"	G 1/4	27	74	12	11,3	29,5	16,1	315	Сброс ост. давл.	NBR	FEC-252-4FB
1/4"	G 3/8	27	74	12	11,3	29,5	16,1	315	Сброс ост. давл.	NBR	FEC-252-6FB
3/8"	G 3/8	30	87	12	16,1	32	19,7	250	Сброс ост. давл.	NBR	FEC-372-6FB
3/8"	G 1/2	30	89	14	16,1	32	19,7	250	Сброс ост. давл.	NBR	FEC-372-8FB
1/2"	G 1/2	40	98	14	17	43	24,5	250	Сброс ост. давл.	NBR	FEC-502-8FB
1/2"	G 3/4	40	101	16	17	43	24,5	250	Сброс ост. давл.	NBR	FEC-502-12FB
5/8"	G 3/4	40	101	16	17,7	43	27	250	Сброс ост. давл.	NBR	FEC-622-12FB
3/4"	G 3/4	50	114	16	22	54	30	250	Сброс ост. давл.	NBR	FEC-752-12FB
3/4"	G 1	50	120	16	22	54	30	250	Сброс ост. давл.	NBR	FEC-752-16FB
1"	G 1	55	126	18	23,3	60	36	200	Сброс ост. давл.	NBR	FEC-1002-16FB
1"	G 1 1/4	55	130	20	23,3	60	36	200	Сброс ост. давл.	NBR	FEC-1002-20FB

В случае старого заказного номера см. таблицу перекрестных ссылок на стр. 43.

## Муфты

## Серия FEM

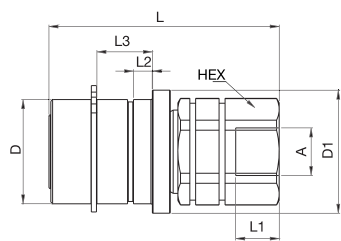

Внутренняя резьба, снабженная пружинным кольцом, согласно стандарту DIN 471

Прох. отв.	Соединение А	Hex мм	L мм	L1 мм	L2 мм	L3 мм	D мм	D1 мм	D2 мм	Подкл. раб. давл. (бар)	Версия	Уплотнение	Заказной номер*
1/4"	G 1/4	27	64	12	5,2	15,3	28,8	34		315	Для разв-лей	NBR	FEMP-251-4FB
1/4"	G 3/8	27	64	12	5,2	15,3	28,8	34		315	Для разв-лей	NBR	FEMP-251-6FB
3/8"	G 3/8	30	71	12	5,2	15,3	31,8	38		250	Для разв-лей	NBR	FEMP-371-6FB
3/8"	G 1/2	30	73	14	5,2	15,3	31,8	38		250	Для разв-лей	NBR	FEMP-371-8FB
1/2"	G 1/2	36	76	14	5,2	15,3	39,8	46		250	Для разв-лей	NBR	FEMP-501-8FB
1/2"	G 3/4	36	80	16	5,2	15,3	39,8	46		250	Для разв-лей	NBR	FEMP-501-12FB
5/8"	G 3/4	40	82	16	5,2	15,3	41,8	48		250	Для разв-лей	NBR	FEMP-621-12FB
3/4"	G 3/4	46	95	16	5,2	15,3	46,8	53		250	Для разв-лей	NBR	FEMP-751-12FB
3/4"	G 1	46	101	18	5,2	15,3	46,8	53		250	Для разв-лей	NBR	FEMP-751-16FB
1"	G 1	55	105	18	5,2	15,3	59,8	65		250	Для разв-лей	NBR	FEMP-1001-16FB
1"	G 1 1/4	55	109	20	5,2	15,3	59,8	65		250	Для разв-лей	NBR	FEMP-1001-20FB

## Ниппели

## Серия FEM

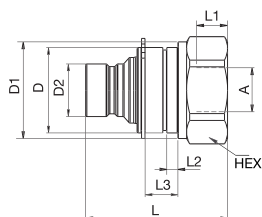

Внутренняя резьба, снабженная пружинным кольцом, согласно стандарту DIN 471

Прох. отв.	Соединение А	Hex мм	L мм	L1 мм	L2 мм	L3 мм	D мм	D1 мм	D2 мм	Подкл. раб. давл. (бар)	Версия	Уплотнение	Заказной номер*
1/4"	G 1/4	32	49	12	5,2	15,3	28,8	32	16,1	315	Для разв-лей	PUR	FEMP-252-4FB
3/8"	G 3/8	30	58	12	5,2	15,3	31,8	36	19,8	250	Для разв-лей	PUR	FEMP-372-6FB
1/2"	G 1/2	45	66	14	5,2	15,3	39,8	45	24,5	250	Для разв-лей	PUR	FEMP-502-8FB
5/8"	G 3/4	46	71	16	5,2	15,3	39,8	46	27	250	Для разв-лей	PUR	FEMP-622-12FB
3/4"	G 3/4	50	83	16	5,2	15,3	46,8	50	30	250	Для разв-лей	PUR	FEMP-752-12FB
1"	G 1	65	89	18	5,2	15,3	59,8	65	36	200	Для разв-лей	PUR	FEMP-1002-16FB

## Ниппели

## Серия FEM

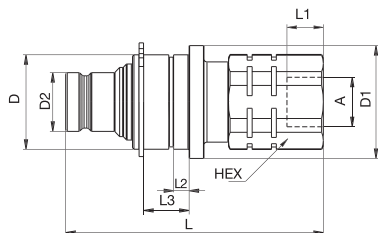

Внутренняя резьба, снабженная пружинным кольцом, согласно стандарту DIN 471



Прох. отв.	Соединение А	Hex мм	L мм	L1 мм	L2 мм	L3 мм	D мм	D1 мм	D2 мм	Подкл. раб. давл. (бар)	Версия	Уплотнение	Заказной номер*
1/4"	G 1/4	27	74	12	5,2	15,3	28,8	34	16,1	315	Сброс давления	NBR	FECF-252-4FB
1/4"	G 3/8	27	74	12	5,2	15,3	28,8	34	16,1	315	Сброс давления	NBR	FECF-252-6FB
3/8"	G 3/8	30	87	12	5,2	15,3	31,8	38	19,8	250	Сброс давления	NBR	FECF-372-6FB
3/8"	G 1/2	30	89	14	5,2	15,3	31,8	38	19,8	250	Сброс давления	NBR	FECF-372-8FB
1/2"	G 1/2	40	98	14	5,2	15,3	39,8	46	24,5	250	Сброс давления	NBR	FECF-502-8FB
1/2"	G 3/4	40	101	16	5,2	15,3	39,8	46	24,5	250	Сброс давления	NBR	FECF-502-12FB
5/8"	G 3/4	40	101	16	5,2	15,3	41,8	46	27	250	Сброс давления	NBR	FECF-622-12FB
3/4"	G 3/4	50	114	16	5,2	15,3	46,8	53	30	250	Сброс давления	NBR	FECF-752-12FB
3/4"	G 1	50	120	16	5,2	15,3	46,8	53	30	250	Сброс давления	NBR	FECF-752-16FB
1"	G 1	55	126	18	5,2	15,3	59,8	65	36	200	Сброс давления	NBR	FECF-1002-16FB
1"	G 1 1/4	55	130	20	5,2	15,3	59,8	65	36	200	Сброс давления	NBR	FECF-1002-20FB

В случае старого заказного номера см. таблицу перекрестных ссылок на стр. 43.



## Муфты

## Серия IF из нержавеющей стали

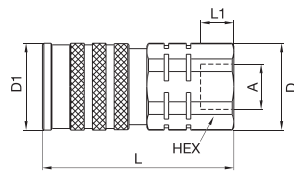

Внутр. резьба

Прох. отв.	Соединение А	Hex мм	L мм	L1 мм	L2 мм	D мм	D1 мм	Подключенное раб. давл. (бар)	Версия	Уплотнение	Заказной номер
1/4"	G 1/4	27	64	12		29,5	29	315	Нерж. сталь	FKM	IF2510 RV
3/8"	G 3/8	30	71	12		32	32	250	Нерж. сталь	FKM	IF3810 RV
3/8"	G 1/2	30	73	14		32	32	250	Нерж. сталь	FKM	IF3810-50 RV
1/2"	G 1/2	36	76	14		40	39	250	Нерж. сталь	FKM	IF5010 RV
1/2"	G 3/4	36	80	16		40	39	250	Нерж. сталь	FKM	IF5010-75 RV
5/8"	G 3/4	40	82	16		43	42	250	Нерж. сталь	FKM	IF6310 RV
3/4"	G 3/4	46	96	16		50	46	250	Нерж. сталь	FKM	IF7510 RV
3/4"	G 1	46	102	18		50	46	250	Нерж. сталь	FKM	IF7510-100 RV
1"	G 1	55	109	20		60	55	200	Нерж. сталь	FKM	IF10010 RV
1"	G 1 1/4	55	105	18		60	55	200	Нерж. сталь	FKM	IF10010-125 RV

## Ниппели

## Серия IF из нержавеющей стали

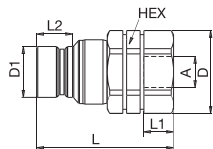

Внутр. резьба

Прох. отв.	Соединение А	Hex мм	L мм	L1 мм	L2 мм	D мм	D1 мм	Подключенное раб. давл. (бар)	Версия	Уплотнение	Заказной номер
1/4"	G 1/4	22	49	12	11,3	24,5	16,1	315	Нерж. сталь	FKM	IF2520 RV
3/8"	G 3/8	30	58	12	16,1	32	19,7	250	Нерж. сталь	FKM	IF3820 RV
3/8"	G 1/2	30	60	12	16,1	32	19,7	250	Нерж. сталь	FKM	IF3820-50 RV
1/2"	G 1/2	36	66	14	17	40	24,5	250	Нерж. сталь	FKM	IF5020 RV
1/2"	G 3/4	36	70	16	17	40	24,5	250	Нерж. сталь	FKM	IF5020-75 RV
5/8"	G 3/4	36	71	16	17,7	40	27	250	Нерж. сталь	FKM	IF6320 RV
3/4"	G 3/4	46	77	16	22	50	30	250	Нерж. сталь	FKM	IF7520 RV
3/4"	G 1	46	83	18	22	50	30	250	Нерж. сталь	FKM	IF7520-100 RV
1"	G 1	55	93	20	23,3	60	36	200	Нерж. сталь	FKM	IF10020 RV
1"	G 1 1/4	55	89	18	23,3	60	36	200	Нерж. сталь	FKM	IF10020-125 RV

## Смазочный ниппель

## Серия IF

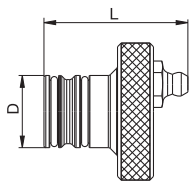

Прох. отв.	Версия	L мм	D мм	Заказной номер
3/8"	Для муфты	39	20	GRIF38
1/2"	Для муфты	42	25	GRIF50
5/8"	Для муфты	43	27	GRIF63
3/4"	Для муфты	48	30	GRIF75
1"	Для муфты	54	36	GRIF100

## Комплект уплотнений

## Серия IF

Прох. отв.	Версия	Материал	Заказной номер
1/8"	Для ниппеля	NBR	IF2300-PSN
1/8"	Для ниппеля	FKM	IF2300-PSV
1/4"	Для ниппеля	NBR	IF2500-PSN
1/4"	Для ниппеля	FKM	IF2500-PSV
1/4"	Для ниппеля	EPDM	IF2500-PSEP
1/4"	Для ниппеля	PUR	IF2500-PSPU
3/8"	Для ниппеля	NBR	IF3800-PSN
3/8"	Для ниппеля	FKM	IF3800-PSV
3/8"	Для ниппеля	EPDM	IF3800-PSEP
3/8"	Для ниппеля	PUR	IF3800-PSPU
1/2"	Для ниппеля	NBR	IF5000-PSN
1/2"	Для ниппеля	FKM	IF5000-PSV
1/2"	Для ниппеля	EPDM	IF5000-PSEP
1/2"	Для ниппеля	PUR	IF5000-PSPU
5/8"	Для ниппеля	NBR	IF6300-PSN
5/8"	Для ниппеля	FKM	IF6300-PSV
5/8"	Для ниппеля	EPDM	IF6300-PSEP
5/8"	Для ниппеля	PUR	IF6300-PSPU
3/4"	Для ниппеля	NBR	IF7500-PSN
3/4"	Для ниппеля	FKM	IF7500-PSV
3/4"	Для ниппеля	EPDM	IF7500-PSEP
3/4"	Для ниппеля	PUR	IF7500-PSPU
1"	Для ниппеля	NBR	IF10000-PSN
1"	Для ниппеля	FKM	IF10000-PSV
1"	Для ниппеля	EPDM	IF10000-PSEP
1"	Для ниппеля	PUR	IF10000-PSPU

## Пылезащитное устройство

Серия IF

Прох. отв.	Версия	L мм	D мм	Материал	Цвет	Заказной номер
1/8"	Для муфты	145	19	ПВХ	Синий	IB3826
1/8"	Для ниппеля	145	19	ПВХ	Синий	IB2526
1/4"	Для муфты	160	24	ПВХ	Черный	PFE-251-P
1/4"	Для муфты	160	24	ПВХ	Синий	IF2516
1/4"	Для ниппеля	160	23	ПВХ	Черный	CFE-252-P
1/4"	Для ниппеля	160	23	ПВХ	Синий	IF2526
3/8"	Для муфты	170	28	ПВХ	Черный	PFE-371-P
3/8"	Для муфты	170	28	ПВХ	Синий	IF3816
3/8"	Для муфты	170	28	ПВХ	Красный	IF3816 R
3/8"	Для ниппеля	170	28	ПВХ	Черный	CFE-372-P
3/8"	Для ниппеля	170	28	ПВХ	Синий	IF3826
3/8"	Для ниппеля	170	28	ПВХ	Красный	IF3826 R
1/2"	Для муфты	185	35	ПВХ	Черный	PFE-501-P
1/2"	Для муфты	185	35	ПВХ	Синий	IF5016
1/2"	Для ниппеля	185	35	ПВХ	Черный	CFE-502-P
1/2"	Для ниппеля	185	35	ПВХ	Синий	IF5026
5/8"	Для муфты	215	37	ПВХ	Черный	PFE-621-P
5/8"	Для муфты	215	37	ПВХ	Синий	IF6316
5/8"	Для ниппеля	215	37	ПВХ	Черный	CFE-622-P
5/8"	Для ниппеля	215	37	ПВХ	Синий	IF6326
3/4"	Для муфты	185	42	ПВХ	Черный	PFE-751-P
3/4"	Для муфты	185	42	ПВХ	Синий	IF7516
3/4"	Для ниппеля	185	42	ПВХ	Черный	CFE-752-P
3/4"	Для ниппеля	185	42	ПВХ	Синий	IF7526
1"	Для муфты	240	50	ПВХ	Черный	PFE-1001-P
1"	Для муфты	240	50	ПВХ	Синий	IF10016
1"	Для ниппеля	240	50	ПВХ	Черный	CFE-1002-P
1"	Для ниппеля	240	50	ПВХ	Синий	IF10026

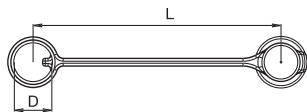

Другие цвета поставляются по дополнительному запросу.

## ТАБЛИЦА ПЕРЕКРЕСТНЫХ ССЫЛОК

## Муфты

Прох. отв.	Версия	Старый Заказной номер	Новый Заказной номер	Стр.
1/8"	Стандартный	IF2310	FEM-121-2FB	37
1/4"	Стандартный	IF2510	FEM-251-4FB	37
1/4"	Стандартный	IF2510-38	FEM-251-6FB	37
3/8"	Стандартный	IF3810	FEM-371-6FB	37
3/8"	Стандартный	IF3810-50	FEM-371-8FB	37
1/2"	Стандартный	IF5010	FEM-501-8FB	37
1/2"	Стандартный	IF5010-75	FEM-501-12FB	37
5/8"	Стандартный	IF6310	FEM-621-12FB	37
3/4"	Стандартный	IF7510	FEM-751-12FB	37
3/4"	Стандартный	IF7510-100	FEM-751-16FB	37
1"	Стандартный	IF10010	FEM-1001-16FB	37
1"	Стандартный	IF10010-125	FEM-1001-20FB	37
1/4"	Сброс ост. давл.	IF2511	FEC-251-4FB	38
1/4"	Сброс ост. давл.	IF2511-38	FEC-251-6FB	38
3/8"	Сброс ост. давл.	IF3811	FEC-371-6FB	38
3/8"	Сброс ост. давл.	IF3811-50	FEC-371-8FB	38
1/2"	Сброс ост. давл.	IF5011	FEC-501-8FB	38
1/2"	Сброс ост. давл.	IF5011-75	FEC-501-12FB	38
5/8"	Сброс ост. давл.	IF6311	FEC-621-12FB	38
3/4"	Сброс ост. давл.	IF7511	FEC-751-12FB	38
3/4"	Сброс ост. давл.	IF7511-100	FEC-751-16FB	38
1"	Сброс ост. давл.	IF10011	FEC-1001-16FB	38
1"	Сброс ост. давл.	IF10011-125	FEC-1001-20FB	38
1/4"	Для разв-лей	IF2510 E	FEMP-251-4FB	39
1/4"	Для разв-лей	IF2510-38 E	FEMP-251-6FB	39
3/8"	Для разв-лей	IF3810 E	FEMP-371-6FB	39
3/8"	Для разв-лей	IF3810-50 E	FEMP-371-8FB	39
1/2"	Для разв-лей	IF5010 E	FEMP-501-8FB	39
1/2"	Для разв-лей	IF5010-75 E	FEMP-501-12FB	39
5/8"	Для разв-лей	IF6310 E	FEMP-621-12FB	39
3/4"	Для разв-лей	IF7510 E	FEMP-751-12FB	39
3/4"	Для разв-лей	IF7510-100 E	FEMP-751-16FB	39
1"	Для разв-лей	IF10010 E	FEMP-1001-16FB	39
1"	Для разв-лей	IF10010-125 E	FEMP-1001-20FB	39

## Ниппели

Прох. отв.	Версия	Старый Заказной номер	Новый Заказной номер	Стр.
1/8"	Стандартный	IF2320	FEM-122-2FB	37
1/4"	Стандартный	IF2520	FEM-252-4FB	37
1/4"	Стандартный	IF2520-38	FEM-252-6FB	37
3/8"	Стандартный	IF3820	FEM-372-6FB	37
3/8"	Стандартный	IF3820-50	FEM-372-8FB	37
1/2"	Стандартный	IF5020	FEM-502-8FB	37
1/2"	Стандартный	IF5020-75	FEM-502-12FB	37
5/8"	Стандартный	IF6320	FEM-622-12FB	37
3/4"	Стандартный	IF7520	FEM-752-12FB	37
3/4"	Стандартный	IF7520-100	FEM-752-16FB	37
1"	Стандартный	IF10020	FEM-1002-16FB	37
1"	Стандартный	IF10020-125	FEM-1002-20FB	37
1/4"	Сброс ост. давл.	IF2521	FEC-252-4FB	38
1/4"	Сброс ост. давл.	IF2521-38	FEC-252-6FB	38
3/8"	Сброс ост. давл.	IF3821	FEC-372-6FB	38
3/8"	Сброс ост. давл.	IF3821-50	FEC-372-8FB	38
1/2"	Сброс ост. давл.	IF5021	FEC-502-8FB	38
1/2"	Сброс ост. давл.	IF5021-75	FEC-502-12FB	38
5/8"	Сброс ост. давл.	IF6321	FEC-622-12FB	38
3/4"	Сброс ост. давл.	IF7521	FEC-752-12FB	38
3/4"	Сброс ост. давл.	IF7521-100	FEC-752-16FB	38
1"	Сброс ост. давл.	IF10021	FEC-1002-16FB	38
1"	Сброс ост. давл.	IF10021-125	FEC-1002-20FB	38
1/4"	Для разв-лей	IF2520 E	FEMP-252-4FB	39
3/8"	Для разв-лей	IF3820 E	FEMP-372-6FB	39
1/2"	Для разв-лей	IF5020 E	FEMP-502-8FB	39
5/8"	Для разв-лей	IF6320 E	FEMP-622-12FB	39
3/4"	Для разв-лей	IF7520 E	FEMP-752-12FB	39
1"	Для разв-лей	IF10020 E	FEMP-1002-16FB	39
1/4"	Сброс давл./для разв.	IF2521 E	FECF-252-4FB	39
1/4"	Сброс давл./для разв.	IF2521-38 E	FECF-252-6FB	39
3/8"	Сброс давл./для разв.	IF3821 E	FECF-372-6FB	39
3/8"	Сброс давл./для разв.	IF3821-50 E	FECF-372-8FB	39
1/2"	Сброс давл./для разв.	IF5021 E	FECF-502-8FB	39
1/2"	Сброс давл./для разв.	IF5021-75 E	FECF-502-12FB	39
5/8"	Сброс давл./для разв.	IF6321 E	FECF-622-12FB	39
3/4"	Сброс давл./для разв.	IF7521 E	FECF-752-12FB	39
3/4"	Сброс давл./для разв.	IF7521-100 E	FECF-752-16FB	39
1"	Сброс давл./для разв.	IF10021 E	FECF-1002-16FB	39
1"	Сброс давл./для разв.	IF10021-125 E	FECF-1002-20FB	39

**Техническое описание**

Серия стандарта ТЕМА отличается низким падением давления и максимальной пропускной способностью. Быстроразъемное соединение поставляется с двумя перекрывающимися клапанами или в виде прямоточной конструкции. Модель 2500 может использоваться и как соединение с одним перекрывающим клапаном.

**Преимущества**

- Высокое рабочее давление.
- Небольшие размеры.
- Благодаря наличию устройств сброса остаточного давления со стороны муфты и ниппеля, монтаж можно выполнять при давлениях, доходящих до рабочего давления.
- Повышенная надежность благодаря наличию двойного кольцевого уплотнения.
- Предохранительное запорное кольцо препятствует непреднамеренному разъединению.

**Рабочее давление**

См. таблицы.

**Рабочая температура**

От -30° С до +100° С (для нитрила), от -25° С до +200° С (для фтороэластомера) в зависимости от рабочей жидкости. Специальные уплотнения поставляются по заказу (см. стр. 6).

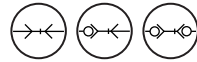
**Допустимые для использования клапаны:****Области применения**

Материал муфты	Стандартная / Со сбросом ост. давл.	Нержавеющая сталь / Со сбросом ост. давл.	Вода высокого давления (3/8")
Корпус муфты	Латунь, никелир., хромир.	AISI 316	Хромированная латунь
Оправка	Закаленная, оцинкованная, пассивированная, уплотненная сталь	AISI 316	Хромированная латунь
Запорное кольцо	Латунь, цинко-железное покрытие, черное пассивирование, уплотненная	AISI 316	
Клапан	Латунь	AISI 316	
Пружины	AISI 301	AISI 301	AISI 301
Фиксирующие шарики	AISI 420 C	AISI 420 C	AISI 420 C
Уплотнения	Нитрил (NBR)/фтороэластомер (FKM)	FKM	NBR
Держатель клапана (до 100°С)	Цинковая отливка	AISI 316	
Держатель клапана (свыше 100°С)	Латунь	AISI 316	

Ниппель	Стандартная / Со сбросом ост. давл.	Нержавеющая сталь / Со сбросом ост. давл.	Вода высокого давления (3/8")
Корпус ниппеля	Закаленная, оцинкованная, пассивированная, уплотненная сталь	AISI 316	Закаленная AISI 420
Клапан	Латунь	AISI 316	
Пружины	AISI 301	AISI 301	
Уплотнения	Нитрил (NBR)/фтороэластомер (FKM)	FKM	
Держатель клапана (до 100°С)	Цинковая отливка	AISI 316	
Держатель клапана (свыше 100°С)	Латунь	AISI 316	

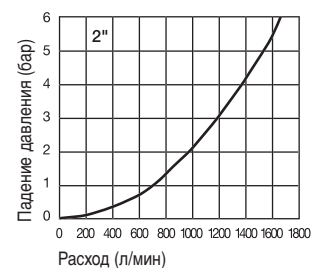
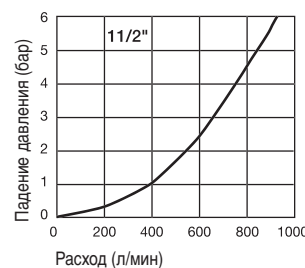
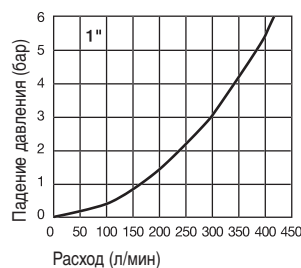
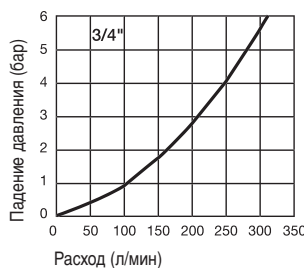
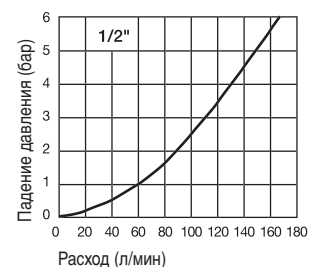
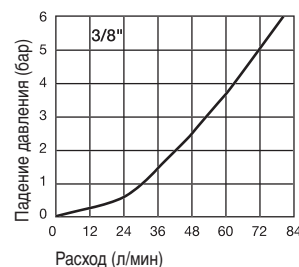
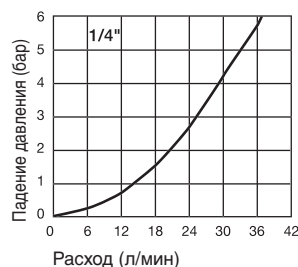
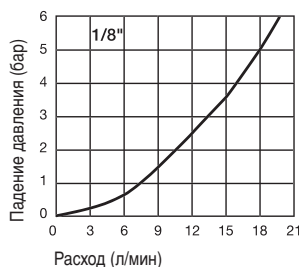
**Пропускная способность для масла с вязкостью 32 сСт при 40° С согласно стандарту ISO 7241/2-2000**

Проходн. отв.	Соединение А	Hex мм	L мм	D мм	Клапан	Подкл. раб. давл. (бар)	Версия	Уплотнение	Заказной номер
1/8"	G 1/8	15	38	18	да	200	Стандартная	NBR	2310-QC
1/8"	G 1/8	15	38	18	да	200	Стандартная	FKM	2310 V
1/8"	G 1/8	15	38	18	нет	200	Стандартная	NBR	2310 UV
1/8"	G 1/8	15	38	18	нет	200	Стандартная	FKM	2310 VUV
1/4"	G 1/4	21	64	25	да	450	Стандартная	NBR	2510-QC
1/4"	G 1/4	21	64	25	да	450	Стандартная	FKM	2510 V
1/4"	G 1/4	21	64	25	нет	450	Стандартная	NBR	2510 UV
1/4"	G 1/4	21	64	25	нет	450	Стандартная	FKM	2510 VUV
3/8"	G 3/8	24	60	34	да	350	Стандартная	NBR	3810
3/8"	G 3/8	24	60	34	да	350	Стандартная	FKM	3810 V
3/8"	G 3/8	24	60	34	нет	350	Стандартная	NBR	3810 UV
3/8"	G 3/8	24	60	34	нет	350	Стандартная	FKM	3810 VUV
3/8"	G 3/8	24	60	34	нет	350	Вода выс. давл.	NBR	3810 H
3/8"	G 3/8	24	60	34	нет	350	Вода выс. давл.	FKM	3810 HV
3/8"	G 3/8	24	60	34	нет	350	Вода выс. давл.	EPDM	3810 HEP
3/8"	G 3/8	29	60	34	нет	350	Вода выс. давл.	NBR	3810 H2
3/8"	G 3/8	29	60	34	нет	350	Вода выс. давл.	FKM	3810 H2V
3/8"	G 3/8	29	60	34	нет	350	Вода выс. давл.	EPDM	3810 H2EP
1/2"	G 1/2	30	65	40	да	300	Стандартная	NBR	5010
1/2"	G 1/2	30	65	40	да	300	Стандартная	FKM	5010 V
1/2"	G 1/2	30	65	40	нет	300	Стандартная	NBR	5010 UV
1/2"	G 1/2	30	65	40	нет	300	Стандартная	FKM	5010 VUV
3/4"	G 3/4	38	73	52	да	280	Стандартная	NBR	7510
3/4"	G 3/4	38	73	52	да	280	Стандартная	FKM	7510 V
3/4"	G 3/4	38	73	52	нет	280	Стандартная	NBR	7510 UV
3/4"	G 3/4	38	73	52	нет	280	Стандартная	FKM	7510 VUV
1"	G 1	45	88	62	да	250	Стандартная	NBR	10010
1"	G 1	45	88	62	да	250	Стандартная	FKM	10010 V
1"	G 1	45	88	62	нет	250	Стандартная	NBR	10010 UV
1"	G 1	45	88	62	нет	250	Стандартная	FKM	10010 VUV
1 1/2"	G 1 1/2	60	112	73	да	200	Стандартная	NBR	15010-QC
1 1/2"	G 1 1/2	60	112	73	да	200	Стандартная	FKM	15010 V
1 1/2"	G 1 1/2	60	112	73	да	50	Латунь	NBR	15010 M
1 1/2"	G 1 1/2	60	112	73	да	50	Латунь	FKM	15010 MV
1 1/2"	G 1 1/2	60	112	73	нет	200	Стандартная	NBR	15010 UV
1 1/2"	G 1 1/2	60	112	73	нет	200	Стандартная	FKM	15010 VUV
1 1/2"	G 1 1/2	60	112	73	нет	50	Латунь	NBR	15010 MUV
1 1/2"	G 1 1/2	60	112	73	нет	50	Латунь	FKM	15010 MVUV
2"	G 2	75	144	90	да	180	Стандартная	NBR	20010-QC
2"	G 2	75	144	90	да	180	Стандартная	FKM	20010 V
2"	G 2	75	144	90	нет	180	Стандартная	NBR	20010 UV
2"	G 2	75	144	90	нет	180	Стандартная	FKM	20010 VUV

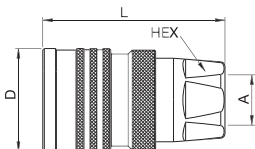

Внутр. резьба

## Ниппели

## Серия Т

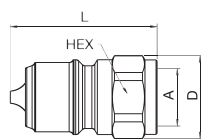

Внутр. резьба

Проходн. отв.	Соединение А	Hex мм	L мм	D мм	Клапан	Подкл. раб. давл. (бар)	Версия	Уплотнение	Заказной номер
1/8"	G 1/8	15	36	17	да	200	Стандартная	NBR	2320
1/8"	G 1/8	15	38	17	да	200	Стандартная	FKM	2320 V
1/8"	G 1/8	15	36	17	нет	200	Стандартная		2320 UV
1/4"	G 1/4	19	45	21	да	450	Стандартная	NBR	2520
1/4"	G 1/4	19	45	21	да	450	Стандартная	FKM	2520 V
1/4"	G 1/4	19	45	21	нет	450	Стандартная		2520 UV
3/8"	G 3/8	22	42	24	да	350	Стандартная	NBR	3820
3/8"	G 3/8	22	42	24	да	350	Стандартная	FKM	3820 V
3/8"	G 3/8	22	38	24	нет	350	Стандартная		3820 UV
1/2"	G 1/2	27	46	30	да	320	Стандартная	NBR	5020
1/2"	G 1/2	27	46	30	да	320	Стандартная	FKM	5020 V
1/2"	G 1/2	27	42	30	нет	320	Стандартная		5020 UV
3/4"	G 3/4	36	52	39	да	300	Стандартная	NBR	7520-QC
3/4"	G 3/4	36	52	39	да	300	Стандартная	FKM	7520 V
3/4"	G 3/4	36	47	39	нет	300	Стандартная		7520 UV
1"	G 1	46	60	49	да	280	Стандартная	NBR	10020
1"	G 1	46	60	49	да	280	Стандартная	FKM	10020 V
1"	G 1	46	53	49	нет	280	Стандартная		10020 UV
1 1/2"	G 1 1/2	60	107	67	да	200	Стандартная	NBR	15020
1 1/2"	G 1 1/2	60	107	67	да	200	Стандартная	FKM	15020 V
1 1/2"	G 1 1/2	60	107	67	да	50	Латунь	NBR	15020 M
1 1/2"	G 1 1/2	60	107	67	да	50	Латунь	FKM	15020 MV
1 1/2"	G 1 1/2	60	107	67	нет	200	Стандартная		15020 UV
1 1/2"	G 1 1/2	60	107	67	нет	50	Латунь		15020 MUUV
2"	G 2	75	142	85	да	180	Стандартная	NBR	20020-QC
2"	G 2	75	142	85	да	180	Стандартная	FKM	20020 V
2"	G 2	75	142	85	нет	180	Стандартная	NBR	20020 UV

## Супер-штуцер

## Серия Т

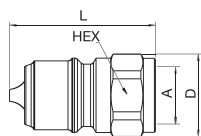

Внутр. резьба

Проходн. отв.	Соединение А	Hex мм	L мм	D мм	Клапан	Подкл. раб. давл. (бар)	Версия	Уплотнение	Заказной номер
3/4"	G 3/4	36	52	39	да	300	Стандартная	NBR	7520 S

## Муфты

## Серия Т

Проходн. отв.	Соединение А	Hex мм	L мм	D мм	Клапан	Подкл. раб. давл. (бар)	Версия	Уплотнение	Заказной номер
3/8"	G 3/8	24	60	34	да	350	Со сбросом ост. давл.	NBR	3811
3/8"	G 3/8	24	60	34	да	350	Со сбросом ост. давл.	FKM	3811 V
1/2"	G 1/2	30	65	40	да	300	Со сбросом ост. давл.	NBR	5011
1/2"	G 1/2	30	65	40	да	300	Со сбросом ост. давл.	FKM	5011 V
3/4"	G 3/4	38	72	52	да	280	Со сбросом ост. давл.	NBR	7511
3/4"	G 3/4	38	72	52	да	280	Со сбросом ост. давл.	FKM	7511 V
1"	G 1	45	88	62	да	250	Со сбросом ост. давл.	NBR	10011-QC
1"	G 1	45	88	62	да	250	Со сбросом ост. давл.	FKM	10011 V
1 1/2"	G 1 1/2	60	112	73	да	200	Со сбросом ост. давл.	NBR	15011-QC
1 1/2"	G 1 1/2	60	112	73	да	200	Со сбросом ост. давл.	FKM	15011 V

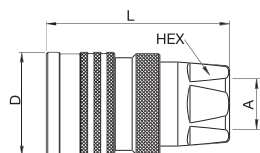

Внутр. резьба

## Ниппели

## Серия Т

Проходн. отв.	Соединение А	Hex мм	L мм	D мм	Клапан	Подкл. раб. давл. (бар)	Версия	Уплотнение	Заказной номер
3/8"	G 3/8	22	43	24	да	350	Со сбросом ост. давл.	NBR	3821
3/8"	G 3/8	22	43	24	да	350	Со сбросом ост. давл.	FKM	3821 V
1/2"	G 1/2	27	47	30	да	320	Со сбросом ост. давл.	NBR	5021-QC
1/2"	G 1/2	27	47	30	да	320	Со сбросом ост. давл.	FKM	5021 V
3/4"	G 3/4	36	53	39	да	300	Со сбросом ост. давл.	NBR	7521-QC
3/4"	G 3/4	36	53	39	да	300	Со сбросом ост. давл.	FKM	7521 V
1"	G 1	46	61	49	да	280	Со сбросом ост. давл.	NBR	10021
1"	G 1	46	61	49	да	280	Со сбросом ост. давл.	FKM	10021 V
1 1/2"	G 1 1/2	60	107	67	да	200	Со сбросом ост. давл.	NBR	15021
1 1/2"	G 1 1/2	60	107	67	да	200	Со сбросом ост. давл.	FKM	15021 V

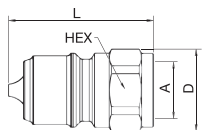

Внутр. резьба

## Супер-штуцер

## Серия Т

Проходн. отв.	Соединение А	Hex мм	L мм	D мм	Клапан	Подкл. раб. давл. (бар)	Версия	Уплотнение	Заказной номер
3/4"	G 3/4	36	53	39	да	300	Со сбросом ост. давл.	NBR	7521 S

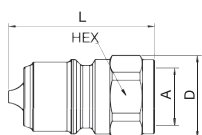

Внутр. резьба



## Муфты

## Серия Т из нержавеющей стали

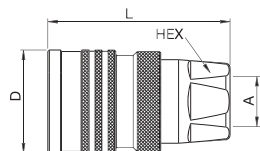

Внутр. резьба

Проходн. отв.	Соединение А	Hex мм	L мм	D мм	Клапан	Подкл. раб. давл. (бар) <sup>4</sup>	Версия	Уплотнение	Заказной номер
1/8"	G 1/8	15	38	18	да	200	Нерж. сталь	FKM	2310 RV
1/8"	G 1/8	15	38	18	да	200	Нерж. сталь	FKM	2310 RFV <sup>1</sup>
1/8"	G 1/8	15	38	18	нет	200	Нерж. сталь	FKM	2310 RVUV
1/4"	G 1/4	21	64	25	да	250	Нерж. сталь	FKM	2510 RV
1/4"	G 1/4	21	64	25	нет	250	Нерж. сталь	FKM	2510 RVUV
3/8"	G 3/8	24	60	34	да	300	Нерж. сталь	FKM	3810 RV
3/8"	G 3/8	24	60	34	нет	350	Нерж. сталь	FKM	3810 RVUV
1/2"	G 1/2	30	65	40	да	300	Нерж. сталь	FKM	5010 RV
1/2"	G 1/2	30	65	40	нет	300	Нерж. сталь	FKM	5010 RVUV
3/4"	G 3/4	38	73	52	да	250	Нерж. сталь	FKM	7510 RV
3/4"	G 3/4	38	73	52	нет	250	Нерж. сталь	FKM	7510 RVUV
1"	G 1	45	88	62	да	250	Нерж. сталь	FKM	10010 RV
1"	G 1	45	88	62	нет	250	Нерж. сталь	FKM	10010 RVUV
1 1/2"	G 1 1/2	60	112	73	да	150	Нерж. сталь	FKM	15010 RV
1 1/2"	G 1 1/2	60	112	73	нет	150	Нерж. сталь	FKM	15010 RVUV
2"	G 2	75	144	90	да	120	Нерж. сталь	FKM	20010 RV
2"	G 2	75	144	90	нет	120	Нерж. сталь	FKM	20010 RVUV

## Ниппели

## Серия Т из нержавеющей стали

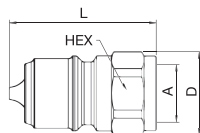

Внутр. резьба

Проходн. отв.	Соединение А	Hex мм	L мм	D мм	Клапан	Подкл. раб. давл. (бар) <sup>4</sup>	Версия	Уплотнение	Заказной номер
1/8"	G 1/8	15	36	17	да	200	Нерж. сталь	FKM	2320 RV
1/8"	G 1/8	15	38	17	да	200	Нерж. сталь	FKM	2320 RFV <sup>1</sup>
1/8"	G 1/8	15	36	17	нет	200	Нерж. сталь		2320 RUV
1/4"	G 1/4	19	45	21	да	250	Нерж. сталь	FKM	2520 RV
1/4"	G 1/4	19	45	21	да	250	Нерж. сталь	FKM	2520 RFV <sup>1</sup>
1/4"	G 1/4	19	45	21	да	170	Вода выс. давл.	FKM	2520 RFV2 <sup>1 3</sup>
1/4"	G 1/4	19	45	21	нет	250	Нерж. сталь		2520 RUH
1/4"	G 1/4	19	45	21	нет	450	Нерж. сталь		2520 RHUV <sup>2</sup>
1/4"	G 1/4	19	45	21	нет	170	Нерж. сталь		2520 RFUV2 <sup>2</sup>
3/8"	G 3/8	22	42	24	да	300	Нерж. сталь	FKM	3820 RV
3/8"	G 3/8	22	42	24	да	300	Нерж. сталь	NBR	3820 RF <sup>1</sup>
3/8"	G 3/8	22	42	24	да	300	Нерж. сталь	FKM	3820 RFV <sup>1</sup>
3/8"	G 3/8	22	38	24	нет	300	Нерж. сталь		3820 RUV
3/8"	G 3/8	22	38	24	нет	170	Нерж. сталь		3820 RFUV <sup>2</sup>
1/2"	G 1/2	27	46	30	да	300	Нерж. сталь	FKM	5020 RV
1/2"	G 1/2	27	42	30	нет	300	Нерж. сталь		5020 RUV
3/4"	G 3/4	36	52	39	да	250	Нерж. сталь	FKM	7520 RV
3/4"	G 3/4	36	47	39	нет	250	Нерж. сталь		7520 RUV
1"	G 1	46	60	49	да	250	Нерж. сталь	FKM	10020 RV
1"	G 1	46	53	49	нет	250	Нерж. сталь		10020 RUV

## Ниппели

## Серия Т из нержавеющей стали

Проходн. отв.	Соединение А	Hex мм	L мм	D мм	Клапан	Подкл. раб. давл. (бар) <sup>4</sup>	Версия	Уплотнение	Заказной номер
1 1/2"	G 1 1/2	60	107	67	да	150	Нерж. сталь	FKM	15020 RV
1 1/2"	G 1 1/2	60	107	67	нет	150	Нерж. сталь		15020 RUV
2"	G 2	75	142	85	да	120	Нерж. сталь	FKM	20020 RV
2"	G 2	75	142	85	нет	120	Нерж. сталь		20020 RUV

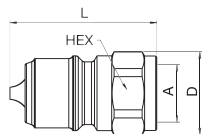

Внутр. резьба

## Муфты

## Серия Т из нержавеющей стали

Проходн. отв.	Соединение А	Hex мм	L мм	D мм	Клапан	Подкл. раб. давл. (бар) <sup>4</sup>	Версия	Уплотнение	Заказной номер
3/8"	G 3/8	24	60	34	да	300	Со сбросом ост. давл.	FKM	3811 RV
3/8"	G 3/8	24	60	34	да	300	Со сбросом ост. давл.	FKM	3811 RFV <sup>1</sup>
1/2"	G 1/2	30	65	40	да	300	Со сбросом ост. давл.	FKM	5011 RV
1/2"	G 1/2	30	65	40	да	300	Со сбросом ост. давл.	FKM	5011 RFV <sup>1</sup>
3/4"	G 3/4	38	72	52	да	250	Со сбросом ост. давл.	FKM	7511 RV
3/4"	G 3/4	38	72	52	да	250	Со сбросом ост. давл.	FKM	7511 RFV <sup>1</sup>
1"	G 1	45	88	62	да	250	Со сбросом ост. давл.	FKM	10011 RV
1"	G 1	45	88	62	да	250	Со сбросом ост. давл.	FKM	10011 RFV

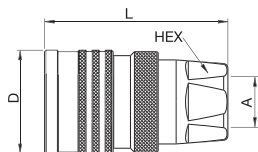

Внутр. резьба

## Ниппели

## Серия Т из нержавеющей стали

Проходн. отв.	Соединение А	Hex мм	L мм	D мм	Клапан	Подкл. раб. давл. (бар) <sup>4</sup>	Версия	Уплотнение	Заказной номер
3/8"	G 3/8	22	43	24	да	350	Со сбросом ост. давл.	FKM	3821 RV
3/8"	G 3/8	22	43	24	да	350	Со сбросом ост. давл.	FKM	3821 RFV
1/2"	G 1/2	27	47	30	да	300	Со сбросом ост. давл.	FKM	5021 RV
1/2"	G 1/2	27	47	30	да	300	Со сбросом ост. давл.	FKM	5021 RFV <sup>1</sup>
3/4"	G 3/4	36	53	39	да	250	Со сбросом ост. давл.	FKM	7521 RV
3/4"	G 3/4	36	53	39	да	250	Со сбросом ост. давл.	FKM	7521 RFV <sup>1</sup>
1"	G 1	46	61	49	да	250	Со сбросом ост. давл.	NBR	10021 RV
1"	G 1	46	61	49	да	250	Со сбросом ост. давл.	FKM	10021 RFV <sup>1</sup>

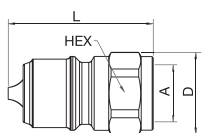

Внутр. резьба

<sup>1</sup> Клапан изготавливается из латуни.<sup>2</sup> Материал: закаленная сталь AISI 420.<sup>3</sup> Сталь AISI 303, пригодная для работы с водой под высоким давлением.<sup>4</sup> При пульсирующем давлении его величина не должна превышать 50% заданного значения.

## Смазочные штуцеры

## Серия Т

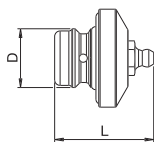

Проходн. отв.	Версия	L мм	D мм	Заказной номер
3/8"	Для муфты	36	22	GR3-QC
1/2"	Для муфты	41	25	GR5
3/4"	Для муфты	44	33	GR7
1"	Для муфты	46	41	GR10-QC

Для бесперебойной работы с увеличенным сроком службы - особенно в регионах с холодным климатом.

## Комплект уплотнений

## Серия Т

Проходн. отв.	Версия	Материал	Заказной номер
1/8"	Для муфты	NBR	11310 N
1/8"	Для муфты	FKM	11310 V
1/4"	Для муфты	NBR	2500-PSN
1/4"	Для муфты	FKM	2500-PSV
3/8"	Для муфты	NBR	3800-PSN
3/8"	Для муфты	FKM	3800-PSV
1/2"	Для муфты	NBR	5000-PSN
1/2"	Для муфты	FKM	5000-PSV
3/4"	Для муфты	NBR	7500-PSN
3/4"	Для муфты	FKM	7500-PSV
1"	Для муфты	NBR	10000-PSN
1"	Для муфты	FKM	10000-PSV
1 1/2"	Для муфты	NBR	15000-PSN
1 1/2"	Для муфты	FKM	15000-PSV
2"	Для муфты	NBR	20000-PSN
2"	Для муфты	FKM	20000-PSV

Уплотнение клапана запрессовано и не может быть изменено.

Проходн. отв.	Версия	L мм	D мм	Материал	Цвет	Заказной номер
1/8"	Для муфты	55	15	ПВХ	Красный	2315-QC
1/8"	Для ниппеля	55	15	ПВХ	Красный	125-QC
1/4"	Для муфты	145	20	ПВХ	Синий	2516-QC
1/4"	Для ниппеля	145	20	ПВХ	Синий	2526-QC
3/8"	Для муфты	145	23	ПВХ	Синий	3816-QC
3/8"	Для ниппеля	145	23	ПВХ	Синий	3826
3/8"	Для муфты	145	23	ПВХ	Желтый	3816 Y
3/8"	Для ниппеля	145	23	ПВХ	Желтый	3826 Y
1/2"	Для муфты	170	28	ПВХ	Синий	5016-QC
1/2"	Для ниппеля	170	28	ПВХ	Синий	5026-QC
3/4"	Для муфты	195	33	ПВХ	Синий	7516-QC
3/4"	Для ниппеля	195	33	ПВХ	Синий	7526
1"	Для муфты	230	42	ПВХ	Синий	10016
1"	Для ниппеля	230	42	ПВХ	Синий	10026
1 1/2"	Для муфты	310	56	ПВХ	Черный	15015
1 1/2"	Для ниппеля	300	56	ПВХ	Черный	15025
2"	Для муфты	380	63	ЕВА	Черный	20015-QC
2"	Для ниппеля	380	63	ЕВА	Черный	20025-QC

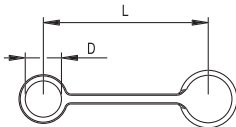

При подсоединении быстроразъемных муфт и ниппелей рекомендуется устанавливать пылезащитные устройства, чтобы поддерживать их чистоту. Другие цвета необходимо заказывать.



## Области применения



Проходн. отв.	Подключенное разрывное давление
1/2"	> 1200 бар
3/4"	> 1200 бар
1"	> 1200 бар

## Техническое описание

Серия Н представляет собой дальнейшее развитие стандартной гидромуфты с использованием ряда новых материалов, способных выдерживать неблагоприятные условия эксплуатации. Корпус быстроразъемного соединения изготавливается из стали, обеспечивающей надежность соединения даже при воздействии значительных поперечных и ударных нагрузок.

## Преимущества

- Высокие показатели по расходу при низком падении давления.
- Повышенная надежность благодаря использованию сдвоенных уплотнений.
- Предохранительное запорное кольцо препятствует непреднамеренному разъединению.
- Максимальная защита от коррозии.
- Небольшие размеры.
- Возможность использования компенсатора давления для быстроразъемных муфт и ниппелей. Возможность подсоединения при воздействии давления, доходящего до рабочего.

## Рабочее давление

См. таблицы.

## Рабочая температура

От -30° С до +100° С (для нитрила), от -25° С до +200° С (для фтороэластомера) в зависимости от рабочей жидкости. Специальные уплотнения поставляются по заказу (см. стр. 6).

## Допустимые для использования клапаны:

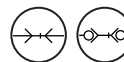

Материал муфты	Стандартная / Со сбросом остат. давл.
Корпус муфты	Оцинкованная, пассивированная, уплотненная сталь
Оправка	Закаленная, оцинкованная, пассивированная, уплотненная сталь
Запорное кольцо	Латунь, цинко-железное покрытие, черное пассивирование, уплотненная
Клапан	Латунь
Пружины	AISI 302
Фиксирующие шарики	AISI 420 C
Уплотнения	Нитрил (NBR)/фтороэластомер (FKM)
Держатель клапана	Холоднотянутая латунь
Ниппель	Стандартная / Со сбросом остат. давл.
Корпус ниппеля	Закаленная, оцинкованная, пассивированная, уплотненная сталь
Клапан	Латунь
Пружины	AISI 301
Уплотнения	Нитрил (NBR)/фтороэластомер (FKM)
Держатель клапана	Холоднотянутая латунь

## Пропускная способность для масла с вязкостью 32 сСт при 40° С согласно стандарту ISO 7241/2-2000

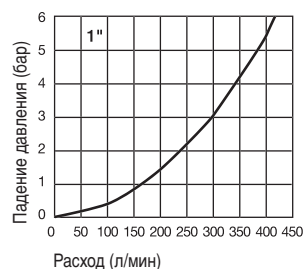
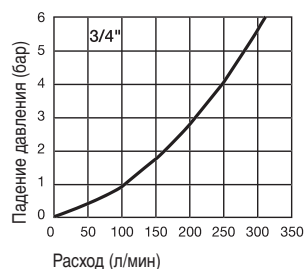
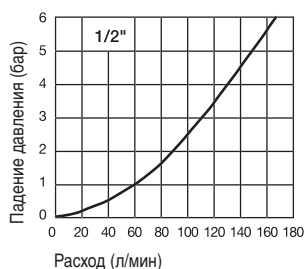

## Муфты

## Серия Н

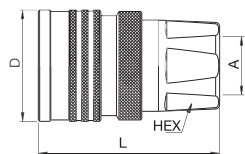

Внутр. резьба

Проходн. отв.	Соединение А	Hex мм	L мм	D мм	Клапан	Подкл. раб. давл. (бар)	Версия	Уплотнение	Заказной номер
1/2"	G 1/2	30	65	40	да	320	Стандартная	NBR	H5010
1/2"	G 1/2	30	65	40	да	320	Стандартная	FKM	H5010 V
3/4"	G 3/4	38	73	52	да	300	Стандартная	NBR	H7510
3/4"	G 3/4	38	73	52	да	300	Стандартная	FKM	H7510 V
1"	G 1	45	88	62	да	280	Стандартная	NBR	H10010
1"	G 1	45	88	62	да	280	Стандартная	FKM	H10010 V

## Ниппели

## Серия Н

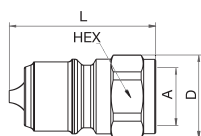

Внутр. резьба

Проходн. отв.	Соединение А	Hex мм	L мм	D мм	Клапан	Подкл. раб. давл. (бар)	Версия	Уплотнение	Заказной номер
1/2"	G 1/2	27	46	30	да	320	Стандартная	NBR	5020
1/2"	G 1/2	27	46	30	да	320	Стандартная	FKM	5020 V
3/4"	G 3/4	36	52	39	да	300	Стандартная	NBR	7520-QC
3/4"	G 3/4	36	52	39	да	300	Стандартная	FKM	7520 V
1"	G 1	46	60	49	да	280	Стандартная	NBR	10020-QC
1"	G 1	46	60	49	да	280	Стандартная	FKM	10020 V

## Супер-штуцер

## Серия Н

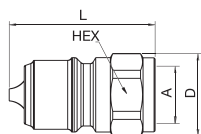

Внутр. резьба

Проходн. отв.	Соединение А	Hex мм	L мм	D мм	Клапан	Подкл. раб. давл. (бар)	Версия	Уплотнение	Заказной номер
3/4"	G 3/4	36	52	39	да	300	Стандартная	NBR	7520 S

## Муфты

## Серия Н

	Проходн. отв.	Соединение А	Hex мм	L мм	D мм	Клапан	Подкл. раб. давл. (бар)	Версия	Уплотнение	Заказной номер
 <p>Внутр. резьба</p>	1/2"	G 1/2	30	65	40	да	320	Со сбросом ост. давл.	NBR	H5011
	1/2"	G 1/2	30	65	40	да	320	Со сбросом ост. давл.	FKM	H5011 V
	3/4"	G 3/4	38	72	52	да	300	Со сбросом ост. давл.	NBR	H7511
	3/4"	G 3/4	38	72	52	да	300	Со сбросом ост. давл.	FKM	H7511 V
	1"	G 1	45	88	62	да	280	Со сбросом ост. давл.	NBR	H10011
	1"	G 1	45	88	62	да	280	Со сбросом ост. давл.	FKM	H10011 V

## Ниппели

## Серия Н

	Проходн. отв.	Соединение А	Hex мм	L мм	D мм	Клапан	Подкл. раб. давл. (бар)	Версия	Уплотнение	Заказной номер
 <p>Внутр. резьба</p>	1/2"	G 1/2	27	47	30	да	320	Со сбросом ост. давл.	NBR	5021-QC
	1/2"	G 1/2	27	47	30	да	320	Со сбросом ост. давл.	FKM	5021 V
	3/4"	G 3/4	36	53	39	да	300	Со сбросом ост. давл.	NBR	7521-QC
	3/4"	G 3/4	36	53	39	да	300	Со сбросом ост. давл.	FKM	7521 V
	1"	G 1	46	61	49	да	280	Со сбросом ост. давл.	NBR	10021
	1"	G 1	46	61	49	да	280	Со сбросом ост. давл.	FKM	10021 V

## Супер-штуцер

## Серия Н

	Проходн. отв.	Соединение А	Hex мм	L мм	D мм	Клапан	Подкл. раб. давл. (бар)	Версия	Уплотнение	Заказной номер
 <p>Внутр. резьба</p>	3/4"	G 3/4	36	53	39	да	300	Со сбросом ост. давл.	NBR	7521 S





**Общая длина соединения**

FF2510 + FF2520 = 122 мм

FF2510 + FF2521 = 147 мм

FF3810 + FF3820 = 125 мм

FF3810 + FF3821 = 154 мм

FF5010 + FF5020 = 145 мм

FF5010 + FF5021 = 177 мм

FF7510 + FF7520 = 169 мм

FF7510 + FF7521 = 215 мм

FF10010 + FF10020 = 230 мм

FF10010 + FF10021 = 269 мм

**Проходн. отв. Подключенное разрывное давление**

1/4" &gt; 3200 бар

3/8" &gt; 2000 бар

1/2" &gt; 1500 бар

3/4" &gt; 1500 бар

1" &gt; 1100 бар

**Области применения****Техническое описание**

Быстроразъемные соединения серии FF являются сухоразъемными устройствами, снабжены двумя перекрывающими клапанами и позволяют действовать одной рукой. Во время их разъединения потеря масла не происходит, а во время соединения воздух не попадает в систему.

**Преимущества**

- Быстроразъемное, сухоразъемное устройство.
- Минимальное падение давления.
- Возможность действовать одной рукой.
- Отсутствие потерь масла при разъединении.
- Предохранительное запорное кольцо препятствует непреднамеренному разъединению.
- Повышенная надежность благодаря использованию сдвоенных уплотнений.
- Поставляются и вместе с устройством сброса остаточного давления, т. е. появляется возможность выполнять соединения при воздействии статического/остаточного давления, доходящего до номинального значения.

**Рабочее давление**

См. таблицы.

**Рабочая температура**

От -30° С до +100° С (для нитрила),  
от -25° С до +200° С (для фторэластомера)  
в зависимости от рабочей жидкости.  
Специальные уплотнения поставляются по заказу (см. стр. 6).

**Допустимые для использования клапаны:**

Материал муфты	Стандартная / Со сбросом остат. давл.
Корпус муфты	Нитроцементированная сталь
Оправка	Закаленная, оцинкованная, пассивированная, уплотненная сталь
Запорное кольцо	Латунь с цинко-железным покрытием, черная пассивированная, герметизируемая
Клапан	Оцинкованная, пассивированная, уплотненная сталь
Пружины	AISI 301
Фиксирующие шарики	AISI 420 C
Уплотнения	NBR
Держатель клапана	Желтая оцинкованная, уплотненная сталь
Корпус с резьбой	Оцинкованная, пассивированная, уплотненная сталь
Ниппель	Стандартная / Со сбросом остат. давл.
Корпус ниппеля	Закаленная, оцинкованная, пассивированная, уплотненная сталь
Клапан	Нитроцементированная сталь
Пружины	AISI 301
Уплотнения	Нитрил (NBR)/полиуретан (PUR)
Держатель клапана	Холоднотянутая латунь
Корпус с резьбой	Оцинкованная, пассивированная, уплотненная сталь

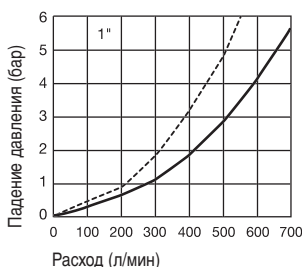
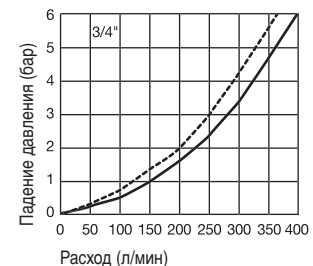
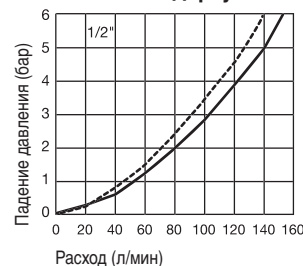
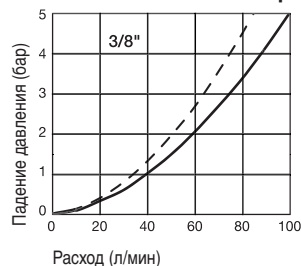
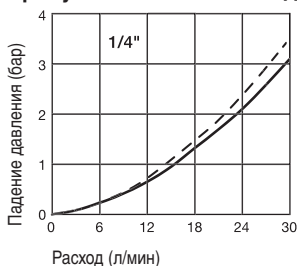
**Пропускная способность для масла с вязкостью 32 сСт при 40° С согласно стандарту ISO 7241/2-2000**

— Стандартная FF  
- - - Устройство сброса остаточного давления со стороны ниппеля

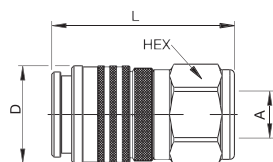

Внутр. резьба

Проходн. отв.	Соединение А	Hex мм	L мм	D мм	Подкл. раб. давл. (бар)	Версия	Уплотнение	Заказной номер
1/4"	G 1/4	27	65	30	800	Стандартная	NBR/PUR	FF2510
3/8"	G 3/8	36	76,5	40	500	Стандартная	NBR/PUR	FF3810
1/2"	G 1/2	40	82	44	450	Стандартная	NBR/PUR	FF5010 C
1/2"	G 1/2	40	82	44	450	Стандартная	FKM	FF5010 CV
1/2"	G 3/4	40	85	44	450	Стандартная	NBR/PUR	FF5010-75 C
1/2"	G 3/4	40	85	44	450	Стандартная	FKM	FF5010-75 CV
3/4"	G 3/4	50	98	55	400	Стандартная	NBR	FF7510 C
3/4"	G 3/4	50	98	55	400	Стандартная	FKM	FF7510 CV
3/4"	G 1	50	106	55	400	Стандартная	NBR	FF7510-100 C
3/4"	G 1	50	106	55	400	Стандартная	FKM	FF7510-100 CV
1"	G 1	65	129	70	350	Стандартная	NBR	FF10010 C
1"	G 1	65	129	70	350	Стандартная	FKM	FF10010 CV
1"	G 1 1/4	65	129	70	350	Стандартная	NBR	FF10010-125 C
1"	G 1 1/4	65	129	70	350	Стандартная	FKM	FF10010-125 CV
1"	G 1 1/2	65	129	70	350	Стандартная	NBR	FF10010-150 C
1"	G 1 1/2	65	129	70	350	Стандартная	FKM	FF10010-150 CV

## Ниппели

## Серия FF

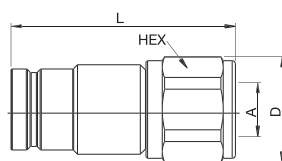

Внутр. резьба

Проходн. отв.	Соединение А	Hex мм	L мм	D мм	Подкл. раб. давл. (бар)	Версия	Уплотнение	Заказной номер
1/4"	G 1/4	25	74	28	800	Стандартная	NBR/PUR	FF2520
3/8"	G 3/8	32	69	35	500	Стандартная	NBR/PUR	FF3820
1/2"	G 1/2	36	86	39	450	Стандартная	NBR/PUR	FF5020 C
1/2"	G 1/2	36	86	39	450	Стандартная	FKM	FF5020 CV
1/2"	G 3/4	36	90	39	450	Стандартная	NBR/PUR	FF5020-75 C
1/2"	G 3/4	36	90	39	450	Стандартная	FKM	FF5020-75 CV
3/4"	G 3/4	46	101	50	400	Стандартная	NBR/PUR	FF7520 C
3/4"	G 3/4	46	101	50	400	Стандартная	FKM	FF7520 CV
3/4"	G 1	46	106	50	400	Стандартная	NBR/PUR	FF7520-100 C
3/4"	G 1	46	106	50	400	Стандартная	FKM	FF7520-100 CV
1"	G 1	60	140	65	350	Стандартная	NBR/PUR	FF10020 C
1"	G 1	60	140	65	350	Стандартная	FKM	FF10020 CV
1"	G 1 1/4	60	140	65	350	Стандартная	NBR/PUR	FF10020-125 C
1"	G 1 1/4	60	140	65	350	Стандартная	FKM	FF10020-125 CV
1"	G 1 1/2	60	140	65	350	Стандартная	NBR/PUR	FF10020-150 C
1"	G 1 1/2	60	140	65	350	Стандартная	FKM	FF10020-150 CV

## Ниппели

## Серия FF

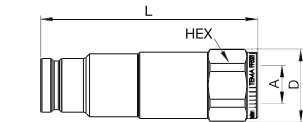

Внутр. резьба

Проходн. отв.	Соединение А	Hex мм	L мм	D мм	D1 мм	Подкл. раб. давл. (бар)	Версия	Уплотнение	Заказной номер
1/4"	G 1/4	25	99	28		800	Со сбросом ост. давл.	NBR/PUR	FF2521
3/8"	G 3/8	32	98	35		500	Со сбросом ост. давл.	NBR/PUR	FF3821
1/2"	G 1/2	36	117	39		450	Со сбросом ост. давл.	NBR/PUR	FF5021 C
1/2"	G 1/2	36	117	39		450	Со сбросом ост. давл.	FKM	FF5021 CV
3/4"	G 3/4	46	139	50		400	Со сбросом ост. давл.	NBR/PUR	FF7521 C
1"	G 1	55	175	60		350	Со сбросом ост. давл.	NBR/PUR	FF10021 C

## Муфты

## Серия FF

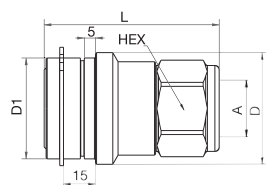

Внутр. резьба

Проходн. отв.	Соединение А	Hex мм	L мм	D мм	D1 мм	Подкл. раб. давл. (бар)	Версия	Уплотнение	Заказной номер
1/2"	G 1/2	40	82	52	47	450	Для разветвителей	NBR	FF5010 CE
1/2"	G 1/2	40	82	52	47	450	Для разветвителей	FKM	FF5010 CEV
3/4"	G 3/4	50	98	66	60	400	Для разветвителей	NBR	FF7510 CE
3/4"	G 3/4	50	98	66	60	400	Для разветвителей	FKM	FF7510 CEV

## Ниппели

## Серия FF

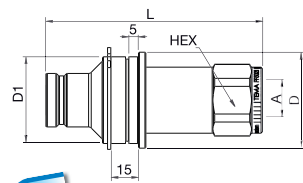

Внутр. резьба

Проходн. отв.	Соединение А	Hex мм	L мм	D мм	D1 мм	Подкл. раб. давл. (бар)	Версия	Уплотнение	Заказной номер
1/2"	G 1/2	36	117	52	47	450	Со сбросом ост. давл./ Для разветвителей	NBR/PUR	FF5021 CE
3/4"	G 3/4	46	139	66	60	400	Со сбросом ост. давл./ Для разветвителей	NBR/PUR	FF7521 CE

## Смазочные штуцеры

## Серия FF

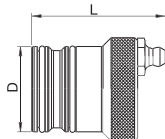

Проходн. отв.	Версия	L мм	D мм	Заказной номер
1/2"	Для муфты	48	29	GRF5
3/4"	Для муфты	52	38	GRF7
1"	Для муфты	52	50	GRF10

Проходн. отв.	Версия	Материал	Заказной номер
1/4"	Для ниппеля	NBR/PUR	FF2500-PSNPU
3/8"	Для ниппеля	NBR/PUR	FF3800-PSNPU
1/2"	Для ниппеля	NBR/PUR	FF5000-PSNPU
1/2"	Для ниппеля	FKM	FF5000-PSV
3/4"	Для ниппеля	NBR/PUR	FF7500-PSNPU
3/4"	Для ниппеля	FKM	FF7500-PSV
1"	Для ниппеля	NBR/PUR	FF10000-PSNPU
1"	Для ниппеля	FKM	FF10000-PSV

# Пылезащитное устройство

# Серия FF

Проходн. отв.	Версия	L мм	D мм	Материал	Цвет	Заказной номер
1/4"	Для муфты	190	24	ПВХ	Синий	FF2516
1/4"	Для ниппеля	190	24	ПВХ	Синий	FF2526
3/8"	Для муфты	190	28	ПВХ	Синий	FF3816
3/8"	Для ниппеля	190	28	ПВХ	Синий	FF3826
1/2"	Для муфты	220	28	ПВХ	Синий	FF5016
1/2"	Для ниппеля	220	28	ПВХ	Синий	FF5026
3/4"	Для муфты	250	42	ПВХ	Синий	FF7516
3/4"	Для ниппеля	250	42	ПВХ	Синий	FF7526
1"	Для муфты	290	51	ПВХ	Синий	FF10016
1"	Для ниппеля	290	51	ПВХ	Синий	FF10026

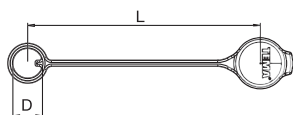

Другие цвета поставляются по дополнительному запросу.

**Техническое описание**

Стандартная конструкция с механизмом шариковой фиксации, предназначенная для использования при высоких давлениях. Надежная конструкция.

**Преимущества**

Проход. отв. диаметром 1/2 дюйма и выше, снабженное опорным кольцом из тефлона (PTFE), которое препятствует вымыванию уплотнения при высоких значениях интенсивности потока. Прочная конструкция, изготовленная из стального проката: прошедшая индукционную закалку сталь, использованная для

соединения, обеспечивает максимальную устойчивость к воздействию гидравлических и механических ударов и бринеллированию. Тарельчатый клапан с гофрированным уплотнением обеспечивает максимальную герметичность при низких значениях интенсивности потока и препятствует вымыванию уплотнения при высоких значениях интенсивности потока.

**Области применения**

- Мобильная техника
- Промышленные установки

**Рабочая температура**

От -40 °С до +110 °С (для нитрила) в зависимости от рабочей жидкости. Специальные уплотнения поставляются по заказу (см. стр. 6).

**Рабочее давление**

Проход. отв.	Макс. подключ. раб. давл.
1/4"	410 бар
1/2"	410 бар
3/4"	310 бар

Материал муфты	Сталь
Корпус муфты	Сталь
Оправка	Сталь
Опорное кольцо	Тефлон (PTFE)
Клапан	Сталь
Пружины	Сталь
Фиксирующие шарики	Сталь
Уплотнения	Нитрил (NBR)
Держатель клапана	Сталь
Материал ниппеля	Сталь
Корпус ниппеля	Сталь
Клапан	Сталь
Пружины	Сталь
Уплотнения	Нитрил (NBR)
Держатель клапана	Сталь

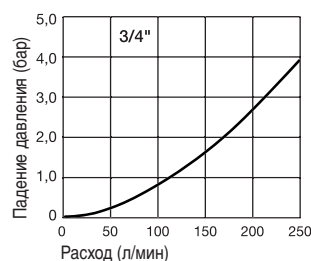
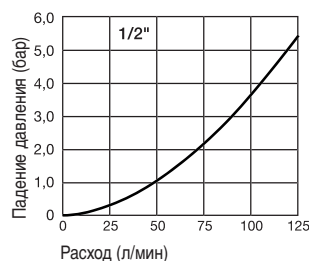
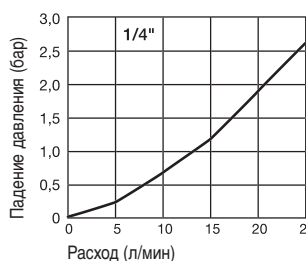
**Пропускная способность для масла с вязкостью 43 сСт при 38° С согласно стандарту ISO 7241/2-2000**

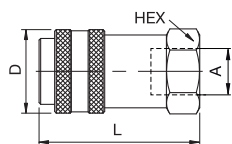

Внутр. резьба

Прох. отв.	Соединение А	Резьба	Hex	L мм	L1* мм	D мм	Версия	Масса г	Заказной номер
1/4"	1/4"	BSPP	3/4"	56,9		26,9	Сталь	118	SM-251-4FB
1/4"	1/4" - 18	NPTF	3/4"	53,1		26,9	Сталь	110	SM-251-4FP
1/4"	3/8"	BSPP	15/16"	56,9		26,9	Сталь	118	SM-251-6FB
1/4"	3/8" - 18	NPTF	15/16"	56,9		26,9	Сталь	123	SM-251-6FP
1/2"	1/2"	BSPP	1 1/4"	76,2		39,6	Сталь	336	SM-501-8FB
1/2"	1/2" - 14	NPTF	1 1/4"	76,2		39,6	Сталь	319	SM-501-8FP
1/2"	3/4"	BSPP	1 3/8"	80,3		39,6	Сталь	386	SM-501-12FB
1/2"	3/4" - 14	NPTF	1 3/8"	78		39,6	Сталь	381	SM-501-12FP
3/4"	3/4"	BSPP	1 5/8"	98,8		56,4	Сталь	853	SM-751-12FB
3/4"	3/4" - 14	NPTF	1 5/8"	95,8		56,4	Сталь	822	SM-751-12FP
3/4"	1"	BSPP	1 5/8"	101,1		56,4	Сталь	857	SM-751-16FB
3/4"	1" - 11 1/2	NPTF	1 5/8"	101,1		56,4	Сталь	838	SM-751-16FP

## Ниппели

## Серия SM

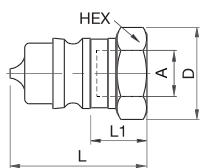





Внутр. резьба

Прох. отв.	Соединение А	Резьба	Hex	L мм	L1* мм	D мм	Версия	Масса г	Заказной номер
1/4"	1/4"	BSPP	3/4"	41,7	21,6	22,1	Сталь	41	SM-252-4FB
1/4"	1/4" - 18	NPTF	3/4"	37,8	17,8	22,1	Сталь	33	SM-252-4FP
1/4"	3/8"	BSPP	15/16"	41,7	25,7	27,4	Сталь	41	SM-252-6FB
1/4"	3/8" - 18	NPTF	15/16"	41,7	25,7	27,4	Сталь	67	SM-252-6FP
1/2"	1/2"	BSPP	1 1/16"	51,1	16,5	31,2	Сталь	82	SM-502-8FB
1/2"	1/2" - 14	NPTF	1 1/16"	51,1	23,4	31,2	Сталь	70	SM-502-8FP
1/2"	3/4"	BSPP	1 3/8"	66,8	27,9	40,4	Сталь	156	SM-502-12FB
1/2"	3/4" - 14	NPTF	1 3/8"	58,7	20,3	40,4	Сталь	151	SM-502-12FP
3/4"	3/4"	BSPP	1 1/2"	66	18,5	43,9	Сталь	254	SM-752-12FB
3/4"	3/4" - 14	NPTF	1 1/2"	63	15	43,9	Сталь	231	SM-752-12FP
3/4"	1"	BSPP	1 5/8"	68,3	22,1	47,8	Сталь	308	SM-752-16FB
3/4"	1" - 11 1/2	NPTF	1 5/8"	68,3	22,1	47,8	Сталь	278	SM-752-16FP

\* Длина выступающей части. Этот размер соответствует той части конструкции, которая выступает, когда ниппель вставляется в сопрягаемое соединение Parker.

## Пылезащитное устройство

Серия SM

	Прох. отв.	Версия	Материал	Заказной номер
	1/4"	Для муфты	Резина	PR-25
	1/2"	Для муфты	Резина	DP-50
	1/4"	Для ниппеля	Резина	CR-25
	1/2"	Для ниппеля	Резина	DC-50
	1/4"	Для муфты	Алюминий	P-25
	1/2"	Для муфты	Алюминий	P-50
	3/4"	Для муфты	Алюминий	P-75
	1/4"	Для ниппеля	Алюминий	C-25
	1/2"	Для ниппеля	Алюминий	C-50
	3/4"	Для ниппеля	Алюминий	C-75

## Комплект уплотнений

Серия SM

	Прох. отв.	Версия	Материал	Заказной номер
	1/4"	Уплотнение	Нитрил (NBR)	020113N0674
	1/2"	Уплотнение	Нитрил (NBR)	020211N0674
	1/2"	Опорное кольцо	Тефлон (PTFE)	50014-211
	3/4"	Уплотнение	Нитрил (NBR)	020219N0674
	3/4"	Опорное кольцо	Тефлон (PTFE)	50014-219





**Техническое описание**

Бесклапанные соединения. Максимальный поток. Минимальное падение давления. Удобная чистка. Данная серия может также изготавливаться из стали и нержавеющей стали AISI 316.

**Преимущества**

Отсутствие клапанов способствует минимальному падению давления, максимальному потоку и удобной чистке. Механизм шариковой фиксации, состоящий из восьми шариков и предназначенный для распределения рабочей нагрузки, обеспечивает низкий уровень износа и хорошее совмещение сопрягаемых частей. Высокая устойчивость к бринеллированию благодаря использованию термообработанных ниппелей.

**Области применения**

- Пищевая промышленность
- Водоструйные агрегаты высокого давления и паропромысловые устройства
- Трубопроводы краскопультов
- Трубопроводы охладителей пресс-форм
- Моющие пылесосы

**Рабочая температура**

От -40 °C до +110 °C (для нитрила) в зависимости от рабочей жидкости. Специальные уплотнения поставляются по заказу (см. стр. 6).

**Оправка с блокировкой**

Соединения серии ST могут оснащаться запорными оправками. В этом случае к стандартному номеру детали добавляется индекс SL (оправка с блокировкой). Пример: SST-4M-SL

**Рабочее давление**

Проход. отв.	Латунь	Нержавеющая сталь
1/8"	175 бар	290 бар
1/4"	360 бар	460 бар
3/8"	185 бар	380 бар
1/2"	150 бар	210 бар
3/4"	120 бар	210 бар
1"	80 бар	120 бар
1 1/4"	120 бар	
1 1/2"	95 бар	

Материал муфты	Латунь	Нержавеющая сталь
Корпус муфты	Латунь	AISI 303
Оправка	Латунь	AISI 303
Опорное кольцо	AISI 303	AISI 303
Клапан	AISI 303	AISI 303
Уплотнения	Нитрил (NBR)	Нитрил (NBR)
Фиксирующие шарики	Латунь	AISI 303

Материал ниппеля	Латунь	Нержавеющая сталь
Корпус ниппеля	Латунь	AISI 303

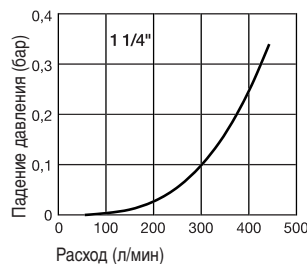
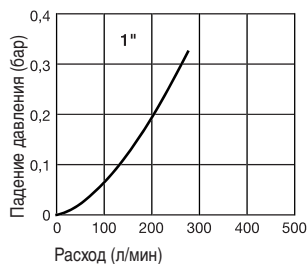
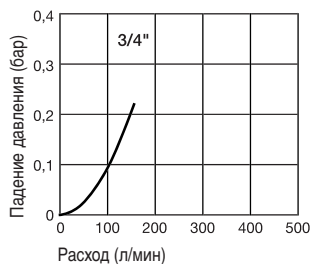
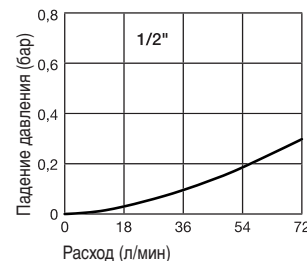
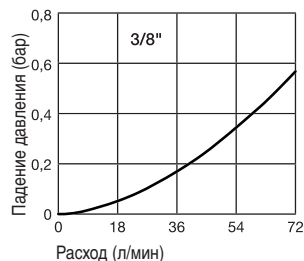
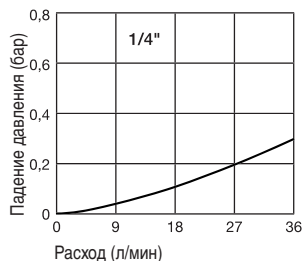
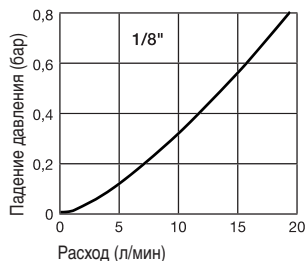
**Пропускная способность для масла с вязкостью 43 сСт при 38° C согласно стандарту ISO 7241/2-2000**

Проход. отв.	Соединение А	Резьба	Hex	L мм	L1 мм	L2 мм	D мм	Диам. отв. мм	Версия	Масса г	Заказной номер
1/8"	1/8" - 27	NPTF	9/16"	25,4			17,5	4,4	Латунь	29	BST-1
1/4"	1/4"	BSPP	13/16"	39,1			23,8	6,4	Латунь	85	BST-2-BSPP
1/4"	1/4" - 18	NPTF	13/16"	37,3			23,8	6,4	Латунь	83	BST-2
3/8"	3/8"	BSPP	1"	41,7			29,0	9,5	Латунь	122	BST-3-BSPP
3/8"	3/8" - 18	NPTF	1"	41,8			29,0	9,5	Латунь	130	BST-3
1/2"	1/2"	BSPP	1 1/8"	50,3			33,3	11,9	Латунь	186	BST-4-BSPP
1/2"	1/2"-14	NPTF	1 1/8"	48,5			33,3	11,9	Латунь	189	BST-4
3/4"	3/4"	BSPP	1 7/16"	54,6			41,7	18,3	Латунь	294	BST-6-BSPP
3/4"	3/4" - 14	NPTF	1 7/16"	52,1			41,7	18,3	Латунь	316	BST-6
1"	1"	BSPP	1 3/4"	61,7			50,8	23,8	Латунь	467	BST-8-BSPP
1"	1" - 11 1/2	NPTF	1 3/4"	58,7			50,8	23,8	Латунь	477	BST-8
1 1/4"	1 1/4" -11 1/2	NPTF	2"	62,0			64,0	30,2	Латунь	720	BST-10
1 1/2"	1 1/4"-11 1/2	NPTF	2 1/2"	72,9			76,2	38,1	Латунь	1176	BST-12
1/8"	1/8" - 27	NPTF	9/16"	26,9	9,5		17,5	4,4	Латунь	24	BST-1M
1/4"	1/4" - 18	NPTF	13/16"	42,9	13,5		23,8	6,4	Латунь	92	BST-2M
3/8"	3/8" - 18	NPTF	1"	44,5	14,5		29,0	9,5	Латунь	108	BST-3M
1/2"	1/2" - 14	NPTF	1 1/8"	50,5	19,1		33,3	11,9	Латунь	152	BST-4M
3/4"	3/4" - 14	NPTF	1 7/16"	55,1	13,9		41,7	18,3	Латунь	227	BST-6M
1"	1" - 11 1/2	NPTF	1 3/4"	64,3	25,4		50,8	23,8	Латунь	402	BST-8M

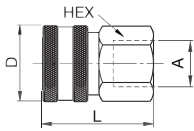

Внутр. резьба

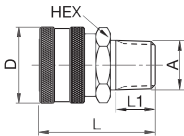

Наружн. резьба

## Ниппели

## Серия ST из латуни

Проход. отв.	Соединение А	Резьба	Hex	L мм	L1 мм	L2 мм	D мм	Диам. отв. мм	Версия	Масса г	Заказной номер
1/8"	1/8" - 27	NPTF	9/16"	24,6	14,3		16,4	4,4	Латунь	15	BST-N1
1/4"	1/4"	BSPP	3/4"	37,1	18,1		21,9	6,4	Латунь	40	BST-N2-BSPP
1/4"	1/4" - 18	NPTF	3/4"	37,1	18,1		21,9	6,4	Латунь	48	BST-N2
3/8"	3/8"	BSPP	7/8"	41,9	19,1		25,6	9,5	Латунь	57	BST-N3-BSPP
3/8"	3/8" - 18	NPTF	7/8"	41,3	19,1		25,6	9,5	Латунь	58	BST-N3
1/2"	1/2"	BSPP	1 1/8"	48,5	24,7		32,9	11,9	Латунь	110	BST-N4-BSPP
1/2"	1/2" - 14	NPTF	1 1/8"	48,5	24,7		32,9	11,9	Латунь	114	BST-N4
3/4"	3/4"	BSPP	1 3/8"	54,5	26,5		40,2	18,3	Латунь	172	BST-N6-BSPP
3/4"	3/4" - 14	NPTF	1 3/8"	54,5	26,5		40,2	18,3	Латунь	175	BST-N6
1"	1"	BSPP	1 5/8"	59,6	29,0		47,5	23,8	Латунь	271	BST-N8-BSPP
1"	1" - 11 1/2	NPTF	1 5/8"	59,6	29,0		47,5	23,8	Латунь	240	BST-N8
1 1/4"	1 1/4" -11 1/2	NPTF	2"	60,3	29,2		58,4	30,2	Латунь	482	BST-N10
1 1/2"	1 1/4" -11 1/2	NPTF	2 3/8"	71,3	29,7		69,5	38,1	Латунь	688	BST-N12

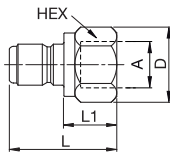

Внутр. резьба

## Ниппели

## Серия ST из латуни

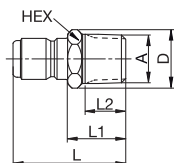

Наружн. резьба

Проход. отв.	Соединение А	Резьба	Hex	L мм	L1 мм	L2 мм	D мм	Диам. отв. мм	Версия	Масса г	Заказной номер
1/8"	1/8"-27	NPTF	7/16"	26,3	15,9	9,5	12,8	4,4	Латунь	11	BST-N1M
1/4"	1/4"-18	NPTF	9/16"	38,8	19,8	13,5	16,4	6,4	Латунь	27	BST-N2M
1/4"	1/4"	BSPT	9/16"	38,8	19,8	8,4	16,4	6,4	Латунь	31	BST-N2M-BSPT
3/8"	3/8"-18	NPTF	11/16"	42,9	20,7	14,5	20,1	9,5	Латунь	40	BST-N3M
3/8"	3/8"	BSPT	11/16"	42,9	20,7	8,7	20,1	9,5	Латунь	39	BST-N3M-BSPT
1/2"	1/2"-14	NPTF	7/8"	49,2	25,4	19,1	25,6	11,9	Латунь	68	BST-N4M
1/2"	1/2"	BSPT	7/8"	49,2	25,4	11,3	25,6	11,9	Латунь	67	BST-N4M-BSPT
3/4"	3/4"-14	NPTF	1 1/16"	55,7	27,8	13,9	31,0	18,3	Латунь	107	BST-N6M
3/4"	3/4"	BSPT	1 1/16"	55,7	27,8	12,7	31,0	18,3	Латунь	107	BST-N6M-BSPT
1"	1"-11 1/2	NPTF	1 3/8"	63,7	33,1	25,4	40,2	23,8	Латунь	208	BST-N8M
1"	1"	BSPT	1 3/8"	63,7	33,1	14,4	40,2	23,8	Латунь	238	BST-N8M-BSPT

## Муфты

## Серия ST из нержавеющей стали

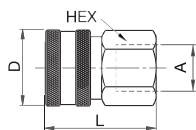

Внутр. резьба

Проход. отв.	Соединение А	Резьба	Hex	L мм	L1 мм	L2 мм	D мм	Диам. отв. мм	Версия	Масса г	Заказной номер
1/8"	1/8"-27	NPTF	9/16"	25,4			17,5	4,4	AISI 303	23	SST-1
1/4"	1/4"	BSPP	13/16"	39,1			23,8	6,4	AISI 303	74	SST-2-BSPP
1/4"	1/4"-18	NPTF	13/16"	37,3			23,8	6,4	AISI 303	75	SST-2
3/8"	3/8"	BSPP	1"	41,7			29,0	9,5	AISI 303	115	SST-3-BSPP
3/8"	3/8"-18	NPTF	1"	40,4			29,0	9,5	AISI 303	117	SST-3
1/2"	1/2"	BSPP	1 1/8"	50,3			33,3	11,9	AISI 303	172	SST-4-BSPP
1/2"	1/2"-14	NPTF	1 1/8"	48,5			33,3	11,9	AISI 303	174	SST-4
3/4"	3/4"	BSPP	1 7/16"	54,6			41,7	18,3	AISI 303	268	SST-6-BSPP
3/4"	3/4"-14	NPTF	1 7/16"	52,1			41,7	18,3	AISI 303	304	SST-6
1"	1"-11 1/2	NPTF	1 3/4"	58,7			50,8	23,8	AISI 303	519	SST-8
1/8"	1/8"-27	NPTF	9/16"	26,9	9,5		17,5	4,4	AISI 303	22	SST-1M
1/4"	1/4"-18	NPTF	13/16"	42,9	13,5		23,8	6,4	AISI 303	71	SST-2M
3/8"	3/8"-18	NPTF	1"	44,5	14,5		29,0	9,5	AISI 303	100	SST-3M
1/2"	1/2"-14	NPTF	1 1/8"	50,5	19,1		33,3	11,9	AISI 303	149	SST-4M
3/4"	3/4"-14	NPTF	1 7/16"	55,1	13,9		41,7	18,3	AISI 303	211	SST-6M
1"	1"-11 1/2	NPTF	1 3/4"	64,3	25,4		50,8	23,8	AISI 303	385	SST-8M

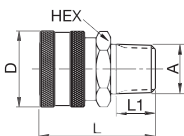

Наружн. резьба

## Ниппели

## Серия ST из нержавеющей стали

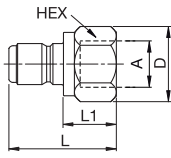
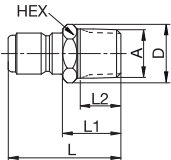
Прох. отв.	Соединение А	Резьба	Hex	L мм	L1 мм	L2 мм	D мм	Диам. отв. мм	Версия	Масса г	Заказной номер	
 <p>Внутр. резьба</p>	1/8"	1/8"-27	NPTF	9/16"	24,8	14,3	16,4	4,4	AISI 303	17	SST-N1	
	1/4"	1/4"	BSPP	3/4"	37,1	18,1	21,9	6,4	AISI 303	36	SST-N2-BSPP	
	1/4"	1/4"-18	NPTF	3/4"	37,1	18,1	21,9	6,4	AISI 303	36	SST-N2	
	3/8"	3/8"	BSPP	7/8"	41,3	19,1	25,6	9,5	AISI 303	53	SST-N3-BSPP	
	3/8"	3/8"-18	NPTF	7/8"	41,3	19,1	25,6	9,5	AISI 303	50	SST-N3	
	1/2"	1/2"	BSPP	1 1/8"	48,5	24,7	32,9	11,9	AISI 303	103	SST-N4-BSPP	
	1/2"	1/2"-14	NPTF	1 1/8"	48,5	24,7	32,7	11,9	AISI 303	105	SST-N4	
	3/4"	3/4"	BSPP	1 3/8"	54,5	26,5	40,2	18,3	AISI 303	156	SST-N6-BSPP	
	3/4"	3/4"-14	NPTF	1 3/8"	54,5	26,5	40,2	18,3	AISI 303	169	SST-N6	
	1"	1"-11 1/2	NPTF	1 5/8"	59,6	29,0	47,5	23,8	AISI 303	272	SST-N8	
 <p>Наружн. резьба</p>	1/8"	1/8"-27	NPTF	7/16"	26,3	15,9	9,5	12,8	4,4	AISI 303	10	SST-N1M
	1/4"	1/4"-18	NPTF	9/16"	38,8	19,8	13,5	16,4	6,4	AISI 303	24	SST-N2M
	3/8"	3/8"-18	NPTF	11/16"	42,9	20,7	14,5	20,1	9,5	AISI 303	41	SST-N3M
	1/2"	1/2"-14	NPTF	7/8"	49,2	25,4	19,1	25,6	11,9	AISI 303	64	SST-N4M
	3/4"	3/4"-14	NPTF	1 1/16"	55,7	27,8	13,9	31,0	18,3	AISI 303	100	SST-N6M
	1"	1"-11 1/2	NPTF	1 3/8"	63,7	33,1	25,4	40,2	23,8	AISI 303	198	SST-N8M

## Комплект уплотнений

## Серия ST

Прох. отв.	Версия	Материал	Заказной номер	
	1/8"	Уплотнение	Нитрил (NBR)	020010N0674
	1/4"	Уплотнение	Нитрил (NBR)	020110N0674
	3/8"	Уплотнение	Нитрил (NBR)	020112N0674
	1/2"	Уплотнение	Нитрил (NBR)	020114N0674
	3/4"	Уплотнение	Нитрил (NBR)	020212N0674
	1"	Уплотнение	Нитрил (NBR)	020217N0674
	1 1/4"	Уплотнение	Нитрил (NBR)	020222N0674
	1 1/2"	Уплотнение	Нитрил (NBR)	020327N0674

**Техническое описание**

Среди соединений герметичного типа серия NS отличается наличием углубления со стороны гнезда для облегчения вставки ниппеля, что упрощает выполнение данной операции даже вслепую. Минимальные потери жидкости при разъединении. При соединении изделия серии NS обеспечивают минимальное падение давления, а также минимальный захват воздуха или пыли.

**Преимущества**

Вставное соединение: для выполнения соединения достаточно нажать на штекер. Устанавливаемый заподлицо тарельчатый клапан, предназначенный для снижения утечек во время соединения/разъединения. Уплотнение запрессовано для исключения его вымывания при высоких скоростях потока. Прочная конструкция, изготовленная из стального проката: прошедшая индукционную закалку сталь, использованная для соединения, обеспечивает максимальную устойчивость к воздействию гидравлических и механических ударов и бринеллированию. Оправка с предохранительной защелкой предотвращает случайное разъединение. Для срабатывания защелки оправку следует повернуть до упора.

**Области применения**

- Техническое обслуживание высоковольтных линий электропередачи
- Строительство, эксплуатация железных дорог и горнодобывающая промышленность
- Использование в качестве изолирующей вставки в местах, где утечка может создать опасную ситуацию
- Мостовые грейферные краны

**Рабочая температура**

От -40 °С до +110 °С (для нитрила) в зависимости от рабочей жидкости. Специальные уплотнения поставляются по заказу (см. стр. 6).

**Рабочее давление**

Прок. отв.	Макс. подав. раб. давление
3/8"	175 бар
1/2"	175 бар
3/4"	175 бар
1"	175 бар

**Утечка жидкости и захват воздуха**

Прок. отв.	Макс. утечка жидк. при разъединении	Макс. захват воздуха при разъединении
3/8"	0,020 мл	0,010 мл
1/2"	0,070 мл	0,020 мл
3/4"	0,150 мл	0,050 мл
1"	0,220 мл	0,070 мл

Материал муфты	Стандартный
Корпус муфты	Сталь
Оправка	Сталь
Опорное кольцо	Тефлон (PTFE)
Клапан	Сталь
Пружины	Сталь
Фиксирующие шарики	Нержавеющая сталь
Уплотнения	Нитрил (NBR)
Материал ниппеля	Стандартный
Корпус ниппеля	Сталь
Клапан	Сталь
Пружины	Сталь
Уплотнения	Нитрил (NBR)
Держатель клапана	Алюминий

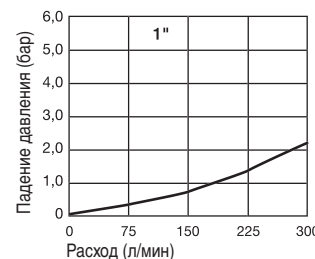
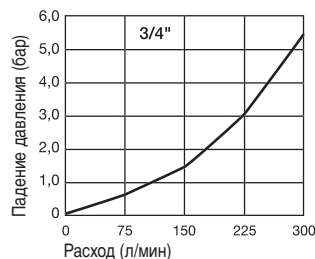
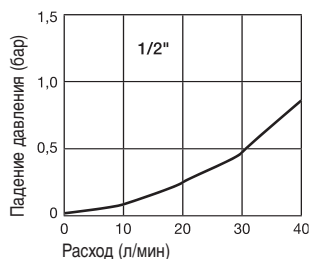
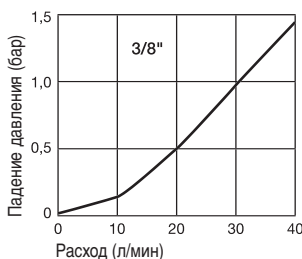
**Пропускная способность для масла с вязкостью 43 сСт при 38° С согласно стандарту ISO 7241/2-2000**

**Муфты**
**Серия NS**

Прох. отв.	Соединение А	Резьба	Hex	L мм	L1 мм	D мм	Версия	Масса г	Заказной номер
3/8"	3/8"	BSPP	1 1/16"	53,3		28,7	Сталь	164	NS-371-6FB
3/8"	3/8" - 18	NPSF	1 1/16"	53,3		28,7	Сталь	174	NS-371-6FP
1/2"	1/2"	BSPP	1 1/4"	75,4		39,2	Сталь	373	NS-501-8FB
1/2"	1/2" - 14	NPSF	1 1/4"	73,2		39,2	Сталь	389	NS-501-8FP
3/4"	3/4"	BSPP	1 9/16"	85,3		49,8	Сталь	711	NS-751-12FB
3/4"	3/4" - 14	NPSF	1 9/16"	81		49,8	Сталь	694	NS-751-12FP
1"	1"	BSPP	1 3/4"	96,8		57,2	Сталь	775	NS-1001-16FB
1"	1" - 11 1/2	NPSF	1 3/4"	94		57,2	Сталь	1065	NS-1001-16FP

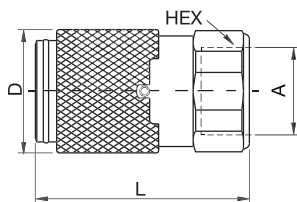

Внутр. резьба\*

**Ниппели**
**Серия NS**

Прох. отв.	Соединение А	Резьба	Hex	L мм	L1 мм	D мм	Версия	Масса г	Заказной номер
3/8"	3/8"	BSPP	15/16"	31,8	45,2	27,4	Сталь	70	NS-372-6FB
3/8"	3/8" - 18	NPSF	15/16"	29,7	43,2	27,4	Сталь	73	NS-372-6FP
1/2"	1/2"	BSPP	1 1/16"	21,1	49,5	31,2	Сталь	106	NS-502-8FB
1/2"	1/2" - 14	NPSF	1 1/16"	17,5	46	31,2	Сталь	96	NS-502-8FP
3/4"	3/4"	BSPP	1 3/8"	34	62,7	40,4	Сталь	233	NS-752-12FB
3/4"	3/4" - 14	NPSF	1 3/8"	28,4	57,2	40,4	Сталь	237	NS-752-12FP
1"	1"	BSPP	1 5/8"	42,7	70,6	47,8	Сталь	355	NS-1002-16FB
1"	1" - 11 1/2	NPSF	1 5/8"	39,1	67,1	47,8	Сталь	326	NS-1002-16FP

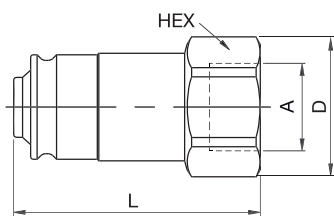

Внутр. резьба\*

\* Используемая в данной серии резьба NPSF является не конической, а прямой (цилиндрической). Этот тип резьбы предназначен главным образом для сборки деталей с нормальной наружной трубной конической резьбой.

**Пылезащитное устройство**
**Серия NS**

Прох. отв.	Версия	Материал	Заказной номер
3/8"	Для муфты и ниппеля	Термопластик	NR-37
1/2"	Для муфты и ниппеля	Термопластик	NR-50
3/4"	Для муфты и ниппеля	Термопластик	NR-75
1"	Для муфты и ниппеля	Термопластик	NR-100





# 3/8 — 1 дюйм

# Серия QHRA



### Техническое описание

Резьбовое соединение, предназначенное для использования в сложных условиях эксплуатации. Высокопрочная модульная стальная конструкция, рассчитанная на работу при давлениях до 450 бар.

### Преимущества

Самоконтрящаяся резьба и наружное уплотнение для предотвращения случайного разъединения. Уплотнения из нитрила (NBR) и опорное кольцо из тефлона (PTFE), предназначенные для выдерживания скачков давления.

Оправка, закрепляемая на штекере для защиты места уплотнения. Состоящий из трех частей тарельчатый клапан с формованным уплотнением, которое не вымывается при высокой интенсивности потока.

### Области применения

- Сельскохозяйственная и мобильная техника
- Отбойные молотки
- Лесозаготовительное оборудование
- Снегоуплотнительные машины
- Экскаваторы

### Рабочее давление

3/8"	450 бар
1/2"	400 бар
3/4"	370 бар
1"	300 бар

### Рабочая температура

От -25 °С до +110 °С (для нитрила) в зависимости от рабочей жидкости.

Материал муфты	Стандартный
Корпус муфты	Сталь, гальванизированная серебром
Задний корпус	Сталь, гальванизированная серебром
Опорное кольцо	Тефлон (PTFE)
Клапан	Сталь, гальванизированная серебром
Пружины	Сталь
Уплотнения	Нитрил (NBR)
Держатель клапана	Сталь
Материал ниппеля	Стандартный
Корпус ниппеля	Сталь, гальванизированная серебром
Клапан	Сталь, гальванизированная серебром
Пружины	Сталь
Уплотнения	Нитрил (NBR)
Держатель клапана	Сталь, гальванизированная серебром
Оправка	Сталь, гальванизированная серебром

Пропускная способность для масла с вязкостью 43 сСт при 38° С согласно стандарту ISO 7241/2-2000

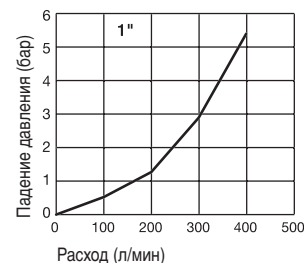
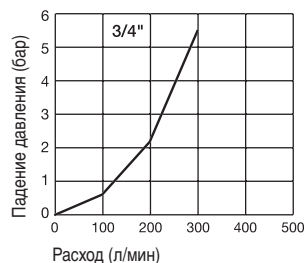
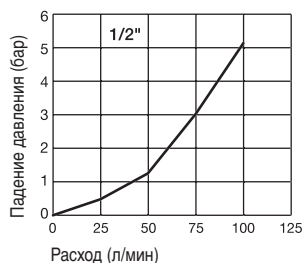
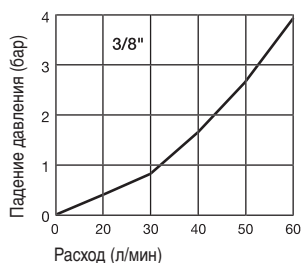

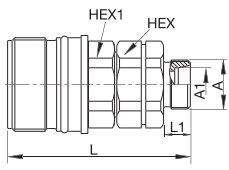
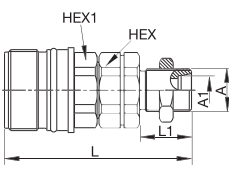
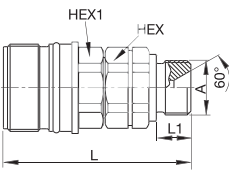
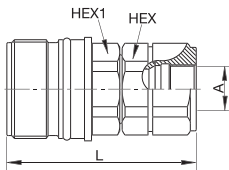
Раз-мер	Про-отв.	Соедине-ние А	ДН трубы А1	Hex мм	Hex1 мм	L мм	L1 мм	D мм	Версия	Масса г	Заказной номер
 <p>Наружная резьба, конус 24° - стандарт DIN 2353</p>											
2	3/8"	M 14 x 1,5	8	22	24	62	10		Легк. серия	147	QHPA53-D6X2-C
2	3/8"	M 16 x 1,5	10	22	24	63	11		Легк. серия	148	QHPA53-D6X3-C
2	3/8"	M 18 x 1,5	10	22	30	64	12		Тяж. серия	154	QHPA53-D7X3-C
2	3/8"	M 20 x 1,6	12	22	24	64	12		Тяж. серия	156	QHPA53-D7X4-C
3	1/2"	M 18 x 1,5	12	30	30	68	11		Легк. серия	285	QHPA54-D6X4-C
3	1/2"	M 22 x 1,5	15	30	30	69	12		Легк. серия	290	QHPA54-D6X5-C
3	1/2"	M 22 x 1,6	14	30	30	71	14		Тяж. серия	277	QHPA54-D7X5-C
3	1/2"	M 24 x 1,5	16	30	30	71	14		Тяж. серия	298	QHPA54-D7X6-C
6	3/4"	M 26 x 1,5	18	41	41	95	12		Легк. серия	729	QHPA56-D6X6-C
6	3/4"	M 30 x 2	22	41	41	97	14		Легк. серия	736	QHPA56-D6X7-C
6	3/4"	M 30 x 2	20	41	41	99	16		Тяж. серия	747	QHPA56-D7X7-C
6	3/4"	M 36 x 2	25	41	41	101	18		Тяж. серия	765	QHPA56-D7X8-C
8	1"	M 42 x 2	30	55	65	114	20		Тяж. серия	1572	QHPA58-D7X9-C
 <p>Наружная резьба, конус 24° - стандарт DIN 2353 для переходных патрубков</p>											
2	3/8"	M 14 x 1,5	8	22	24	76	25		Легк. серия	167	QHPA53-E6X2-C
2	3/8"	M 16 x 1,5	10	22	24	78	26		Легк. серия	179	QHPA53-E6X3-C
2	3/8"	M 20 x 1,5	12	22	24	78	27		Тяж. серия	198	QHPA53-E7X4-C
3	1/2"	M 18 x 1,5	12	30	30	87	30		Легк. серия	313	QHPA54-E6X4-C
3	1/2"	M 22 x 1,5	15	30	30	84	27		Легк. серия	337	QHPA54-E6X5-C
3	1/2"	M 24 x 1,5	16	30	30	86	29		Тяж. серия	356	QHPA54-E7X6-C
6	3/4"	M 26 x 1,5	18	41	41	115	32		Легк. серия	822	QHPA56-E6X6-C
6	3/4"	M 30 x 2	20	41	41	121	38		Тяж. серия	865	QHPA56-E7X7-C
6	3/4"	M 36 x 2	25	41	41	121	38		Тяж. серия	918	QHPA56-E7X8-C
8	1"	M 42 x 2	30	55	65	134	40		Тяж. серия	1757	QHPA58-E7X9-C
 <p>Наружная резьба BSPP – стандарт DIN 3852, форма B</p>											
2	3/8"	3/8"		22	24	66	12			183	QHPA53-F4B3-C
3	1/2"	1/2"		30	30	72	12			301	QHPA54-F4B4-C
 <p>Внутренняя резьба – стандарт DIN 3852, форма Y</p>											
2	3/8"	3/8"		22	24	67				155	QHPA53-G4X3-C
3	1/2"	1/2"		30	30	73				311	QHPA54-G4X4-C
6	3/4"	3/4"		41	41	96				838	QHPA56-G4X6-C
6	3/4"	1"		41	41	101				786	QHPA56-G4X8-C



# Ниппели

# Серия QHRA

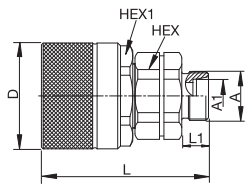
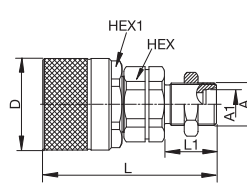
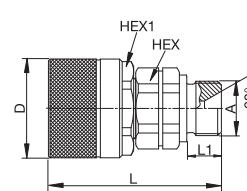
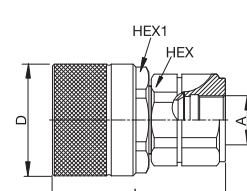
	Раз-мер	Прох.-отв.	Соедине-ние А	ДН трубы А1	Hex мм	Hex1 мм	L мм	L1 мм	D мм	Версия	Масса г	Заказной номер
 <p>Наружная резьба, конус 24° - стандарт DIN 2353</p>	2	3/8"	M 14 x 1,5	8	22	30	59	10	34	Легк. серия	153	QHRA13-D6X2-C
	2	3/8"	M 16 x 1,5	10	22	30	60	11	34	Легк. серия	154	QHRA13-D6X3-C
	2	3/8"	M 18 x 1,5	10	22	30	61	12	34	Тяж. серия	160	QHRA13-D7X3-C
	2	3/8"	M 20 x 1,5	12	22	30	61	12	34	Тяж. серия	162	QHRA13-D7X4-C
	3	1/2"	M 18 x 1,5	12	30	36	62	11	42	Легк. серия	242	QHRA14-D6X4-C
	3	1/2"	M 22 x 1,5	15	30	36	63	12	42	Легк. серия	247	QHRA14-D6X5-C
	3	1/2"	M 22 x 1,5	14	32	36	65	14	42	Тяж. серия	254	QHRA14-D7X5-C
	3	1/2"	M 24 x 1,5	16	30	36	65	14	42	Тяж. серия	255	QHRA14-D7X6-C
	6	3/4"	M 26 x 1,5	18	41	50	79	12	55	Легк. серия	656	QHRA16-D6X6-C
	6	3/4"	M 30 x 2	22	41	50	81	14	55	Легк. серия	663	QHRA16-D6X7-C
	6	3/4"	M 30 x 2	20	41	50	82	16	55	Тяж. серия	674	QHRA16-D7X7-C
	6	3/4"	M 36 x 2	25	41	50	85	18	55	Тяж. серия	592	QHRA16-D7X8-C
8	1"	M 42 x 2	30	55	80	118	20	85	Тяж. серия	2082	QHRA18-D7X9-C	
 <p>Наружная резьба, конус 24° - стандарт DIN 2353 Переборка</p>	2	3/8"	M 14 x 1,5	8	22	30	74	25	34	Легк. серия	173	QHRA13-E6X2-C
	2	3/8"	M 16 x 1,5	10	22	30	75	26	34	Легк. серия	173	QHRA13-E6X3-C
	2	3/8"	M 20 x 1,5	12	22	30	76	27	34	Тяж. серия	204	QHRA13-E7X4-C
	3	1/2"	M 18 x 1,5	12	30	36	81	30	42	Легк. серия	270	QHRA14-E6X4-C
	3	1/2"	M 22 x 1,5	15	30	36	78	27	42	Легк. серия	294	QHRA14-E6X5-C
	3	1/2"	M 24 x 1,5	16	30	36	80	29	42	Тяж. серия	313	QHRA14-E7X6-C
	6	3/4"	M 26 x 1,5	18	41	50	102	27	55	Легк. серия	749	QHRA16-E6X6-C
	6	3/4"	M 30 x 2	20	41	50	104	27	55	Тяж. серия	792	QHRA16-E7X7-C
	6	3/4"	M 36 x 2	25	41	50	105	38	55	Тяж. серия	845	QHRA16-E7X8-C
	8	1"	M 42 x 2	30	55	80	138	40	85	Тяж. серия	2350	QHRA18-E7X9-C
 <p>Наружная резьба BSPP – стандарт DIN 3852, форма B</p>	2	3/8"	3/8"		22	30	72	12	34		188	QHRA13-F4B3-C
	3	1/2"	1/2"		30	36	66	12	42		258	QHRA14-F4B4-C
 <p>Внутренняя резьба – стандарт DIN 3852, форма Y</p>	2	3/8"	3/8"		22	30	65		34		161	QHRA13-G4X3-C
	3	1/2"	1/2"		30	36	73		42		268	QHRA14-G4X4-C
	6	3/4"	3/4"		41	50	79		55		765	QHRA16-G4X6-C
	6	3/4"	1"		41	50	85		55		713	QHRA16-G4X8-C

## Пылезащитное устройство

## Серия QHPA

	Прох. отв.	Описание	Материал	Цвет	Заказной номер
	3/8"	Для муфты	Пластмасса	Красный	QHPA13-DC
	1/2"	Для муфты	Пластмасса	Красный	QHPA14-DC
	3/4"	Для муфты	Пластмасса	Красный	QHPA16-DC
	1"	Для муфты	Пластмасса	Красный	QHPA18-DC
	3/8"	Для ниппеля	Пластмасса	Красный	QHPA53-DP
	1/2"	Для ниппеля	Пластмасса	Красный	QHPA54-DP
	3/4"	Для ниппеля	Пластмасса	Красный	QHPA56-DP
	1"	Для ниппеля	Пластмасса	Красный	QHPA58-DP

## Комплект уплотнений

## Серия QHPA

	Прох. отв.	Описание	Заказной номер
	3/8"	Нитрил (NBR)/тефлон (PTFE)	QHPA53-C-KIT
	1/2"	Нитрил (NBR)/тефлон (PTFE)	QHPA54-C-KIT
	3/4"	Нитрил (NBR)/тефлон (PTFE)	QHPA56-C-KIT
	1"	Нитрил (NBR)/тефлон (PTFE)	QHPA58-C-KIT
<p>Кольцевое уплотнение из нитрила (NBR) и опорное кольцо из тефлона (PTFE)</p>		<p>Комплект состоит из кольцевого уплотнения и наружного кольца из нитрила (NBR), а также опорного кольца из тефлона (PTFE).</p>	



# 3/4 — 1 1/2 дюйма Серия 6100



### Рабочее давление

Прох. отв.	Макс. подаваемое рабочее давление
3/4"	210 бар
1"	210 бар
1 1/4"	190 бар
1 1/2"	175 бар

### Техническое описание

Резьбовое соединение. Соединение и разъединение возможны при полном давлении в системе. Совместимость с широким спектром рабочих жидкостей. Незначительная утечка жидкости при разъединении.

### Преимущества

Гуммированное уплотнение клапана обеспечивает соединение и разъединение без вымывания уплотнения. Высокопрочная крыльчатая гайка, специально предназначенная для выдерживания ударов

молотка, используемого для затяжки, и ослабления данного соединения. Устанавливаемый заподлицо тарельчатый клапан, предназначенный для снижения утечек во время разъединения. Индикатор состояния соединения: предназначен для визуальной проверки надежности выполненного соединения. Конструкция фланца позволяет монтировать переходной патрубков без соскальзывания, снижая тем самым время простоя оборудования.

### Области применения

- Самосвальные прицепы: для подсоединения тягача к питающему трубопроводу гидросистемы
- Подсоединение гидравлических линий на нефтепромысловом оборудовании типа механических трубных ключей, стяжных замков и передвижных бурильных установок
- Скважинные насосы, стенды для испытания двигателей
- Установки, где требуются высокопрочные соединения

### Рабочая температура

От -40 °C до +110 °C (для нитрила) в зависимости от рабочей жидкости.

Материал муфты	Стандартный
Корпус муфты	Латунь
Оправка	Сталь
Опорное кольцо	Тефлон (PTFE)
Клапан	Латунь
Пружины	Нержавеющая сталь
Уплотнения	Нитрил (NBR)

Материал ниппеля	Стандартный
Корпус ниппеля	Латунь
Клапан	Латунь
Пружины	Нержавеющая сталь
Уплотнения	Нитрил (NBR)

### Пропускная способность для масла с вязкостью 43 сСт при 38° C согласно стандарту ISO 7241/2-2000

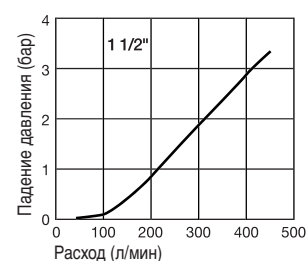
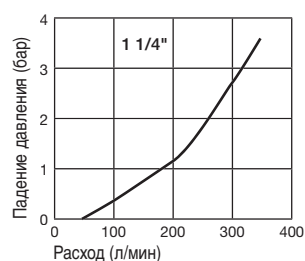
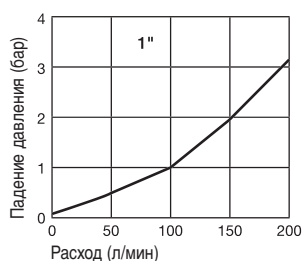
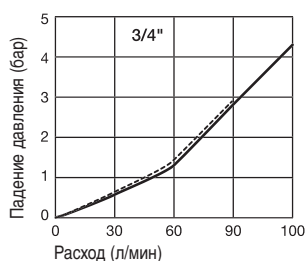

— Внутр. резьба 1/2" - 14  
 - - - - Внутр. резьба 3/4" - 18

## Муфты с крыльчатой гайкой

## Серия 6100

Прох. отв.	Соединение А	Резьба	Hex	Hex1	D мм	L мм	Масса г	Заказной номер
3/4"	1/2"	BSPP	1 5/32"		102,6	75,9	600	6125-08-BSPP
3/4"	3/4"	BSPP	1 5/32"		102,6	79,8	560	6125-12-BSPP
3/4"	1/2" - 14	NPTF	1 5/32"		102,6	75,9	590	6125-08
3/4"	3/4" - 14	NPTF	1 5/32"		102,6	79,8	572	6125-12
1"	1"	BSPP	1 7/16"		111,3	96,5	869	6125-16-BSPP
1"	1" - 11 1/2	NPTF	1 7/16"		111,3	96,5	857	6125-16
1 1/4"	1 1/4"	BSPP	1 25/32"		132,1	103,8	1221	6125-20-BSPP
1 1/4"	1 1/4" - 11 1/2	NPTF	1 25/32"		132,1	103,8	1288	6125-20
1 1/2"	1 1/2"	BSPP	2"		135,1	108,5	1733	6125-24-BSPP
1 1/2"	1 1/2" - 11 1/2	NPTF	2"		135,1	108,5	1687	6125-24

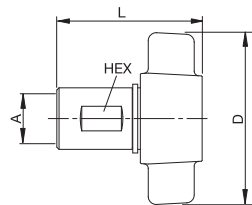

Внутр. резьба

## Муфты с шестигранной гайкой

## Серия 6100

Прох. отв.	Соединение А	Резьба	Hex	Hex1	D мм	L мм	Масса г	Заказной номер
3/4"	1/2" - 14	NPTF	1 5/32"	1 3/4"		81,8	485	6135-08
3/4"	3/4" - 14	NPTF	1 5/32"	1 3/4"		81,8	485	6135-12
1"	1" - 11 1/2	NPTF	1 7/16"	2 1/8"		98,3	739	6135-16
1 1/4"	1 1/4" - 11 1/2	NPTF	1 25/32"	2 1/2"		105,6	1120	6135-20

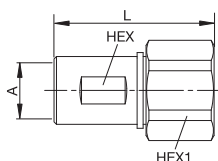

Внутр. резьба

## Ниппели

## Серия 6100

Прох. отв.	Соединение А	Резьба	Hex	Hex1	D мм	L мм	Масса г	Заказной номер
3/4"	1/2"	BSPP	1 5/8"	1 3/16"		79	416	6105-08-BSPP
3/4"	3/4"	BSPP	1 5/8"	1 3/16"		83,8	349	6105-12-BSPP
3/4"	1/2" - 14	NPTF	1 5/8"	1 3/16"		79	374	6105-08
3/4"	3/4" - 14	NPTF	1 5/8"	1 3/16"		82	358	6105-12
1"	1"	BSPP	1 7/8"	1 9/16"		90,2	571	6105-16-BSPP
1"	1" - 11 1/2	NPTF	1 7/8"	1 9/16"		90,2	589	6105-16
1 1/4"	1 1/4"	BSPP	2 1/8"	1 7/8"		94,2	754	6105-20-BSPP
1 1/4"	1 1/4" - 11 1/2	NPTF	2 1/8"	1 7/8"		94,2	741	6105-20
1 1/2"	1 1/2"	BSPP	2 1/2"	2 3/16"		104,6	1155	6105-24-BSPP
1 1/2"	1 1/2" - 11 1/2	NPTF	2 1/2"	2 3/16"		104,6	988	6105-24
3/4"	1/2" - 14	NPTF	1 5/8"	1 3/16"		79	374	6115-08
3/4"	3/4" - 14	NPTF	1 5/8"	1 3/16"		82	358	6115-12
1"	1" - 11 1/2	NPTF	1 7/8"	1 9/16"		90,2	589	6115-16
1 1/4"	1 1/4" - 11 1/2	NPTF	2 1/8"	1 7/8"		94,2	741	6115-20
1 1/2"	1 1/2" - 11 1/2	NPTF	2 1/2"	2 3/16"		104,6	988	6115-24

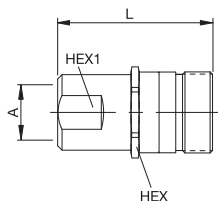

Внутренняя резьба – без фланца

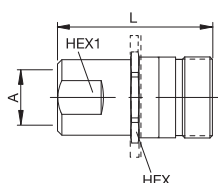

Внутренняя резьба – с фланцем

**Полный комплект с крыльчатой гайкой (наружн. + внутр. резьба)**

**Серия 6100**

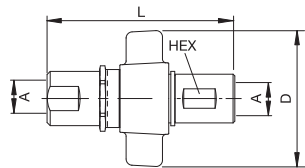

Внутр. резьба

Прох. отв.	Соединение А	Резьба	Hex	Hex1	D мм	L мм	Масса г	Заказной номер
3/4"	1/2" - 14	NPTF	1 5/32"		102,6	132,1		6100-08
3/4"	3/4" - 14	NPTF	1 5/32"		102,6	132,1		6100-12
1"	1" - 11 1/2	NPTF	1 7/16"		111,3	152,1		6100-16
1 1/4"	1 1/4" - 11 1/2	NPTF	1 25/32"		132,1	160,8		6100-20
1 1/2"	1 1/2" - 11 1/2	NPTF	2"		135,1	166,4		6100-24

**Полный комплект с шестигранной гайкой (наружн. + внутр. резьба)**

**Серия 6100**

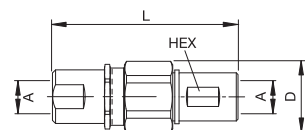

Внутр. резьба

Прох. отв.	Соединение А	Резьба	Hex	Hex1	D мм	L мм	Масса г	Заказной номер
3/4"	1/2" - 14	NPTF	1 5/32"		102,6	132,1		6120-08
3/4"	3/4" - 14	NPTF	1 5/32"		102,6	132,1		6120-12
1"	1" - 11 1/2	NPTF	1 7/16"		111,3	152,1		6120-16
1 1/4"	1 1/4" - 11 1/2	NPTF	1 25/32"		132,1	160,8		6120-20
1 1/2"	1 1/2" - 11 1/2	NPTF	2"		135,1	166,4		6120-24

**Фланец**

**Серия 6100**

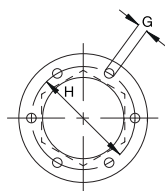

Прох. отв.	G мм	H мм	Заказной номер
3/4"	5,3	54,0	6107-08
1"	5,3	60,3	6107-16
1 1/4"	5,3	66,7	6107-20
2 1/2"	7,1	82,6	6107-24

**Пылезащитное устройство**

**Серия 6100**



Прох. отв.	Версия	Заказной номер
3/4"	Для муфты	6109-08
1"	Для муфты	6109-16
1 1/4"	Для муфты	6109-20
1 1/2"	Для муфты	6109-24
3/4"	Для ниппеля	6108-08
1"	Для ниппеля	6108-16
1 1/4"	Для ниппеля	6108-20
1 1/2"	Для ниппеля	6108-24





# Проходное отверстие 1/2 дюйма

Многоканальные

# Серия MACH



### Технические данные

Проходное отверстие в дюймах	Температурный диапазон	Максимальное рабочее давление
1/2"	-30°C до +110°C	250 бар

### Верхний соединитель (панель муфт)

Конструкция верхнего соединителя состоит из литой крышки с автоматическим средством защиты, 4-7 быстроразъемных муфт с внутренней резьбой и системы блокировки. В наиболее распространенной 7-канальной модели верхний соединитель в стандартном исполнении снабжается 6-штырьковым электрическим штекерным разъемом.

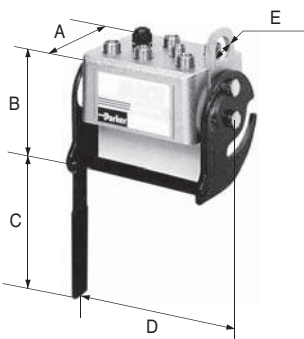

	1/2"
A	120 мм
B	145 мм
C	160 мм
D	210 мм
E	Ø 30 мм

### Нижний соединитель (панель ниппелей)

Конструкция нижнего соединителя состоит из литого основания с автоматическим средством защиты, 4-7 быстроразъемных ниппелей с внутренней резьбой и системы блокировки. Также в конструкцию входит адаптер и пластиковый шланг для слива масла. В наиболее распространенной 7-канальной модели нижний соединитель в стандартном исполнении снабжается 6-штырьковым электрическим штекерным разъемом.

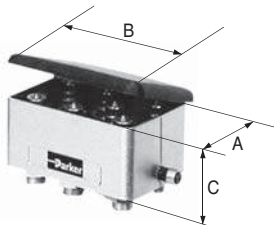

	1/2"
A	109 мм
B	170 мм
C	70 мм

### Техническое описание

Соединения отвечают требованиям стандарта ISO 7241-1 серии A. Имеется возможность одновременно подключать 4, 5, 6 или 7 гидравлических линий. Ошибочные соединения или случайные разъединения исключаются. Использование стандартного согласующего устройства оставляет для конечного пользователя возможность подсоединять свои инструменты, снабженные стандартным быстроразъемным соединением. В 7-канальной модели (MACH 7) нижний соединитель стандартно снабжается электрическим разъемом, который является опцией на моделях MACH 4, 5 и 6.

### Преимущества

Отдельный шариковый фиксатор и централизованный механизм кулачкового затвора: для соединения всех гидравлических линий достаточного незначительного усилия. Состоящий из трех частей тарельчатый клапан с формованным уплотнением, которое не вымывается при высокой интенсивности потока. Возможность подключения двух гидравлических линий, находящихся под давлением 200 бар, если остальные гидравлические линии не находятся под давлением. Простое и быстрое подсоединение и отсоединение механизмов и инструментов.

### Области применения

- Сельское хозяйство (фронтальные погрузчики, секаторы с механическим приводом и т. п.)
- Дорожно-эксплуатационные машины (грузовики дорожной службы, уборочные машины, снегоуборочные машины и т. п.)
- Промышленные установки

### Рабочее давление

Макс. 250 бар

### Рабочая температура

От -30 °C до +110 °C

(для нитрила) в зависимости от рабочей жидкости.

**Пропускная способность для масла с вязкостью 43 сСт при 38° C согласно стандарту ISO 7241/2-2000**

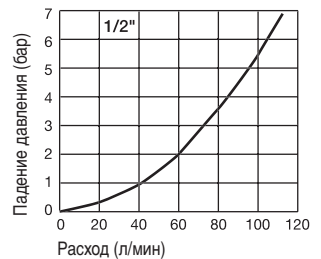

### Материал

Блоки муфт/ниппелей	Сталь
Опорная пластина	Сталь
Защитный колпачок	Термопластик
Муфты и ниппели	Сталь
Уплотнения	Нитрил (NBR)
Механизм фиксации	Сталь
Корпус разъема	Алюминий

### Установка

Базовый блок: закрепляется 4 винтами М 8х1,25 мм

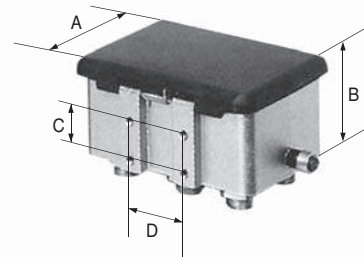

	1/2"
A	125 мм
B	80 мм
C	30 мм
D	50 мм

## Панель муфт

## Серия MACH



Прох. отв.	Кол-во гидравлических линий	Тип резьбы DIN2353 15 L (M 22x1,5)	Тип резьбы DIN2353 12 L (M 18x1,5)	Электрич. разъем	Заказной номер
1/2"	4	4	0	нет	MACH4/715LT
1/2"	4	4	0	да	MACH4/715LTE
1/2"	5	5	0	нет	MACH5/715LT
1/2"	5	5	0	да	MACH5/715LTE
1/2"	6	6	0	нет	MACH6/715LT
1/2"	6	6	0	да	MACH6/715LTE
1/2"	7	6	1	да	MACH 7T

## Панель ниппелей

## Серия MACH



Прох. отв.	Кол-во гидравлических линий	Тип резьбы DIN2353 15 L (M 22x1,5)	Тип резьбы DIN2353 12 L (M 18x1,5)	Электрич. разъем	Заказной номер
1/2"	4	4	0	нет	MACH4/715LB
1/2"	4	4	0	да	MACH4/715LBE
1/2"	5	5	0	нет	MACH5/715LB
1/2"	5	5	0	да	MACH5/715LBE
1/2"	6	6	0	нет	MACH6/715LB
1/2"	6	6	0	да	MACH6/715LBE
1/2"	7	6	1	да	MACH 7B

## Комплект для слива масла



Описание	Заказной номер
В данный комплект входят съемный бачок для сбора сливаемого масла и крепежные аксессуары.	MACH A



# Запасные части

# Серия MACH

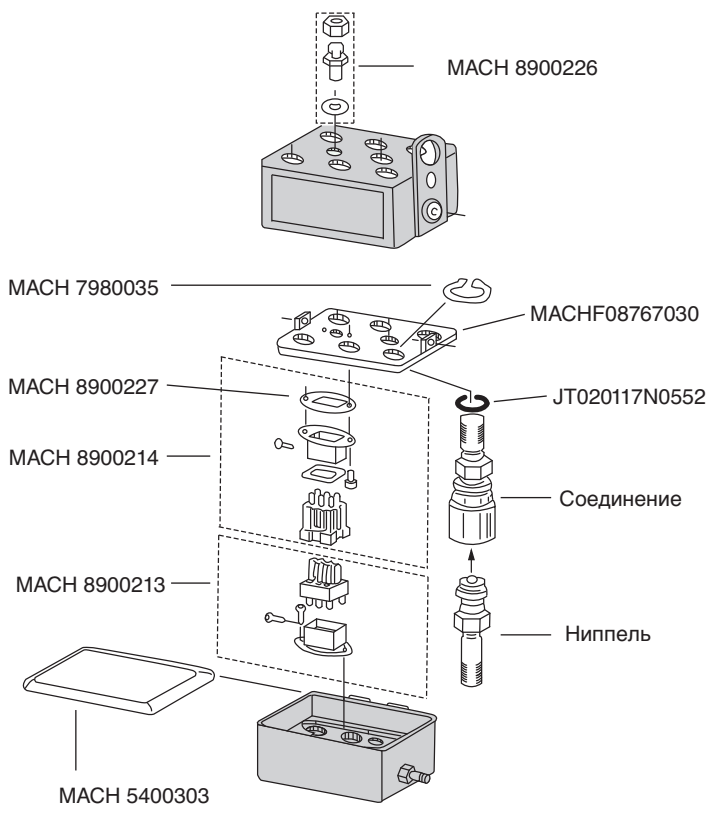

Описание	Конфигурация	Заказной номер
Электрическое гнездо		MACH 8900214
Шайба		MACH 8900227
Изоляционная втулка		MACH 8900226
Электрический разъем		MACH 8900213
Пружинное кольцо		MACH7980035
Обратная пластина		MACHF08767030
Крышка		MACH5400303
Наружное уплотнение адаптера		JT020117N0552
Муфта	DIN 2353-15L	3V54D6X5MCH
Ниппель	DIN 2353-15L	4V14E6X5MCHA
Муфта	DIN 2353-12L	3V54D6X4MCH
Ниппель	DIN 2353-12L	4V14E6X4MCHA



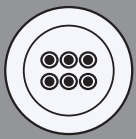

Проходное отверстие

1/2 дюйма

Многоканальные

Серия MACH 2



**Технические данные**

Проходное отверстие в дюймах	Температурный диапазон	Максимальное рабочее давление
1/2"	-30°C до +110°C	250 бар

**Соединительная коробка (панель муфт)**

Блок в сборе, состоящий из основного разъема, его пылезащитной крышки, рычага, приводящего в действие централизованное устройство блокировки и 2 муфты с внутренней резьбой.

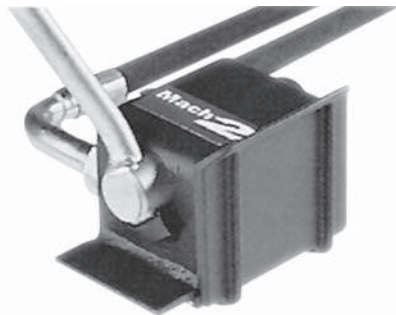

**Панель ниппелей**

Блок в сборе, состоящий из двух ниппелей, которые отвечают требованиям стандарта ISO 7241-1-A.

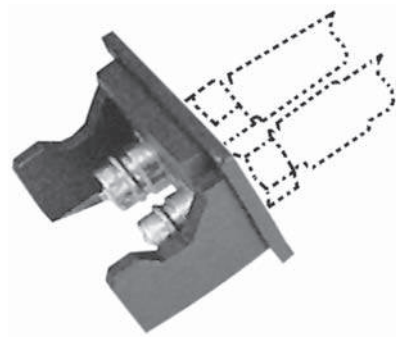

**Техническое описание**

Соединения отвечают требованиям стандарта ISO 7241-1 серии A. Допускается одновременное подключение двух гидравлических линий. Ошибочные соединения или случайные разъединения исключаются. Под давлением 250 бар возможно подсоединение только одной гидравлической линии.

**Преимущества**

Централизованный механизм кулачкового затвора. Состоящий из трех частей тарельчатый клапан с формованным уплотнением, которое не вымывается при высокой интенсивности потока.

**Области применения**

- Сельское хозяйство (фронтальные погрузчики, секаторы с механическим приводом и т. п.)
- Дорожно-эксплуатационные машины (грузовики дорожной службы, уборочные машины, снегоуборочные машины и т. п.)
- Промышленные установки

**Рабочее давление**

Макс. 250 бар

**Рабочая температура**

От -30 °C до +110 °C (для нитрила) в зависимости от рабочей жидкости.

**Пропускная способность для масла с вязкостью 43 сСт при 38° C согласно стандарту ISO 7241/2-2000**

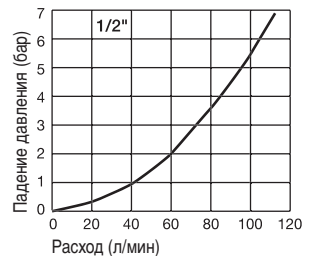

**Материал**

Защитный колпачок	Термопластик
Быстроразъемные муфты/ниппели	Сталь
Уплотнения	NBR
Механизм фиксации	Сталь
Защитные коробки	Сталь

**Установка**

Механическое крепление: 2 монтажных отверстия диам. 8,5 мм

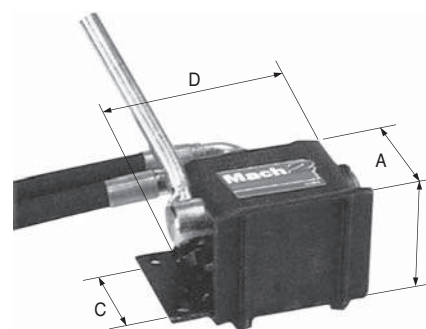

1/2"	
A	100 мм
B	80 мм
C	55 мм
D	125 мм

## Панель муфт

## Серия MACH 2

Конфигурация	Соединение (2 шт.)	Верхняя крышка (1 шт.)	Масса г	Заказной номер	
	M 22 x 1,5 - DIN2353-15L	1/2"	1/2"	2723	MACH2-IA-B
Другие типы модели MACH 2 с герметичными соединениями могут быть изготовлены по заказу. Для получения дополнительной информации обращайтесь в компанию за консультацией.					

## Панель ниппелей

## Серия MACH 2

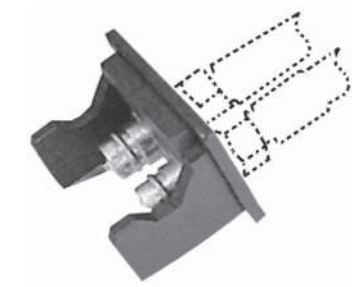
Конфигурация	Ниппель (2 шт.)	Верхняя крышка (1 шт.)	Масса г	Заказной номер	
	M 22 x 1,5 - DIN2353-15L	1/2"	1/2"	1203	MACH2-IA-P

## Запасные части

Описание	Заказной номер
Уплотнение соединения	JT020117N0552
Муфта	LV54D6X5MLXC
Ниппель	LV14E6X5MLX



# 3/8 – 1/2 дюйма C-Line - компактное

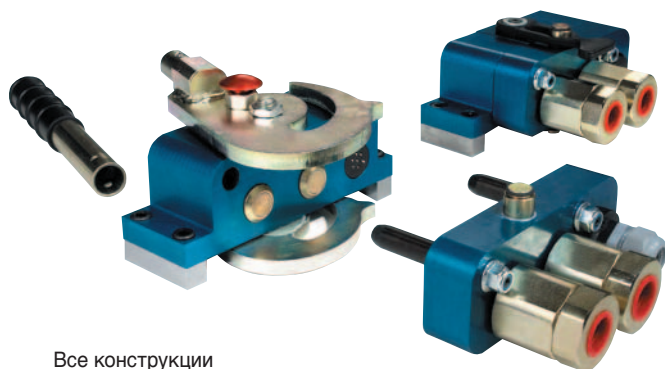

Все конструкции имеют внутреннюю резьбу.

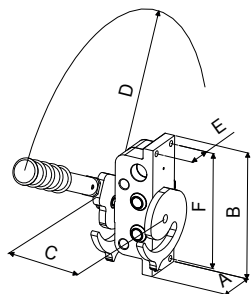

Плата муфт/возможные варианты

	3/8 и 1/2 дюйма
A	60 мм
B	189 мм
C	108 мм
D	278 мм
E	40 мм
F	173 мм

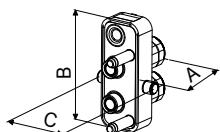

Панель ниппелей/возможные варианты

	3/8 дюйма	1/2 дюйма
A	72 мм	84 мм
B	150 мм	150 мм
C	88 мм	88 мм

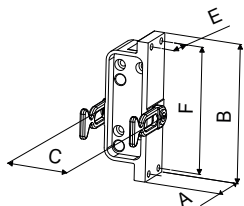

Опорная пластина

	3/8 и 1/2 дюйма
A	52 мм
B	189 мм
C	86 мм
E	30 мм
F	173 мм

### Техническое описание

Система, состоящая из нескольких соединений и снабженная зажимным рычагом и защитной блокировкой. Соединение классической конфигурации TEMA с плоским герметизирующим уплотнением. Корпус муфты/ниппеля оснащен клапаном с высокой пропускной способностью.

### Устр-во сброса остат. давл.

Все соединения оснащены устройством сброса остаточного давления для устранения остаточного давления, входящего со стороны ниппеля до максимального рабочего давления (максимальное давление со стороны муфты составляет 50 бар).

### 7-контактный электрический разъем

- Штекер (панель муфт)
- Кабель: 7Ч1,5 RDOE 5 м
- Гнездо (панель ниппелей)
- Кабель: 7Ч1,5 RDOE 3 м
- Классификация IP (степень защиты) не проведена
- Контактный блок: нитрил (NBR)
- Разъем (контакты и корпус): посеребренная бронза
- Электрическая распределительная коробка: термопластик (полиформальдегид)
- Устройство натяжения (кабеля): полиамид (PA)/нитрил (NBR)
- Макс. напряжение: 24 В
- Макс. ток: 16 А\*

\* Суммарный допустимый ток, проходящий через разъем по обратному кабелю, не превышает 16 А.

### Рабочая температура

От -30 °С до +100 °С (для нитрила (NBR)/полиуретана (PUR))

### Рабочее давление

Макс. диап. давлений: 350 бар (коэффициент надежности 4:1)

### Внимание:

Половины соединений имеют соответствующие размеры.

### Пропускная способность для масла с вязкостью 32 сСт при 40 °С согласно стандарту ISO 7241/2-2000

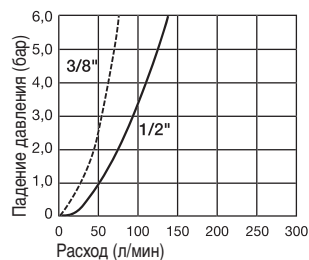

### Гидравлический поток:

3/8" – 54 л/мин (падение давления 3 бара)  
1/2" – 97 л/мин (падение давления 3 бара)

### Номинальный диаметр (мм):

3/8" – 10  
1/2" – 12,5

### Материал

Блоки муфт/ниппелей	Анодированный алюминий - синий
Опорная пластина	Анодированный алюминий - синий
Защитный колпачок	Анодированный алюминий - синий, уплотнение из нитрила (NBR)
Соединения и ниппели	Оцинкованная, пассивированная (Cr3+) сталь; подвижные оправки, изготовленные из нержавеющей стали AISI 304
Уплотнения	Нитрил (NBR)/полиуретан (PUR); съемное профилированное кольцо со стороны ниппеля
Механизм фиксации	Оцинкованная, пассивированная (Cr3+) сталь
Кнопка фиксации	Анодированный алюминий - красный
Пробка	Термопластик (полиформальдегид)

### Панель муфт с защитной крышкой (3/8 дюйма)

### C-Line - компактное

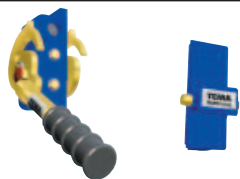

Съемный зажимной рычаг  
Кнопка фиксации с правой стороны

Муфта 3/8"	Электрический разъем (1 шт.)	Пробка 1/2"	Полож. зажимн. рычага	Кнопка фиксации	Масса г	Заказной номер
2	7-контактный		справа	справа	6000	TMFC 33Y BBR*
2		1	справа	справа	4800	TMFC 33W BBR*
2	7-контактный		слева	слева	6000	TMFC 33Y B**
2		1	слева	слева	4800	TMFC 33W B**

Защитная крышка входит в комплект поставки.

Опорная пластина поставляется вместе с комплектом для сборки TM-210K.

### Панель ниппелей с опорной пластиной (3/8 дюйма)

### C-Line - компактное

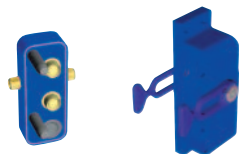

Ниппель 3/8"	Электрический разъем (1 шт.)	Пробка 1/2"	Полож. зажимн. рычага	Кнопка фиксации	Масса г	Заказной номер
2	7-контактный				3600	TMMC 33Y
2		1			2800	TMMC 33W

Опорная пластина входит в комплект поставки.

Опорная пластина поставляется вместе с комплектом для сборки TM-214K.

### Панель муфт с защитной крышкой (1/2 дюйма)

### C-Line - компактное

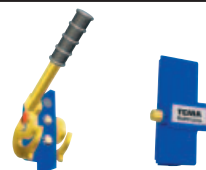

Съемный зажимной рычаг  
Кнопка фиксации с левой стороны

Муфта 1/2"	Электрический разъем (1 шт.)	Пробка 1/2"	Полож. зажимн. рычага	Кнопка фиксации	Масса г	Заказной номер
2	7-контактный		справа	справа	6100	TMFC 55Y BBR*
2		1	справа	справа	4800	TMFC 55W BBR*
2	7-контактный		слева	слева	6100	TMFC 55Y B**
2		1	слева	слева	4800	TMFC 55W B**

Защитная крышка входит в комплект поставки.

Опорная пластина поставляется вместе с комплектом для сборки TM-210K.

### Панель ниппелей с опорной пластиной (1/2 дюйма)

### C-Line - компактное

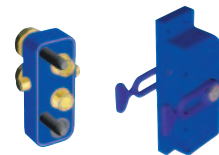

Ниппель 1/2"	Электрический разъем (1 шт.)	Пробка 1/2"	Полож. зажимн. рычага	Кнопка фиксации	Масса г	Заказной номер
2	7-контактный				4100	TMMC 55Y
2		1			3300	TMMC 55W

Опорная пластина входит в комплект поставки.

Опорная пластина поставляется вместе с комплектом для сборки TM-214K.

\* Предназначено для использования с правой стороны стрелы экскаватора.

На колесных погрузчиках устанавливается с внутренней стороны правой загрузочной стрелы (если смотреть со стороны водителя).

\*\* Предназначено для использования с левой стороны стрелы экскаватора.

На колесных погрузчиках устанавливается с внутренней стороны левой загрузочной стрелы (если смотреть со стороны водителя).



# 1/2 – 3/4 дюйма C-Line - компактное



Все конструкции имеют внутреннюю резьбу.

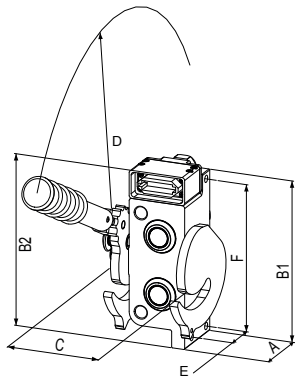

Плата муфт/возможные варианты

1/2 и 3/4 дюйма	
A	70 мм
B1	189 мм
B2	202 мм <sup>1)</sup>
C	115 мм
D	27 мм
E	40 мм
F	173 мм

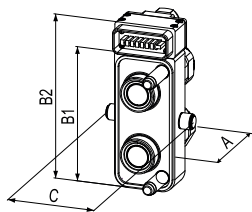

Плата ниппелей/возможные варианты

1/2 и 3/4 дюйма	
A	97 мм
B1	148 мм
B2	181 мм <sup>1)</sup>
C	96 мм

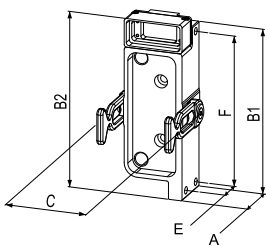

Опорная пластина

1/2 и 3/4 дюйма	
A	52 мм
B1	189 мм
B2	202 мм <sup>1)</sup>
C	93 мм
E	30 мм
F	173 мм

<sup>1)</sup> С электрическим разъемом

### Техническое описание

Система, состоящая из нескольких соединений и снабженная зажимным рычагом и защитной блокировкой. Соединения классической конфигурации TEMA с плоским герметизирующим уплотнением. Корпус муфты/ниппеля оснащен клапаном с высокой пропускной способностью.

### Устр-во сброса остат. давл.

Все соединения оснащены устройством сброса остаточного давления для устранения остаточного давления, доходящего со стороны ниппеля до максимального рабочего давления (максимальное давление со стороны муфты составляет 50 бар).

### 14-контактный электрический разъем

- Поставляется без кабелей
- Класс защиты IP 67 (совместный)
- Разъем с винтовым соединением 0,5-1,5 мм
- Контакты и оправки: медное покрытие
- Электрическая распределительная коробка: алюминий
- Устройство натяжения: полиамид (PA)/нитрил (NBR) 9-16 мм
- Макс. напряжение: 48 В
- Макс. ток: 10 А на жилу кабеля

### Рабочая температура

От -30 °C до +100 °C (для нитрила (NBR)/полиуретана (PUR))

### Рабочее давление

Макс. диап. давлений: 350 бар (коэффициент надежности 4:1)

### Внимание:

Половины соединений имеют соответствующие размеры.

### Пропускная способность для масла с вязкостью 32 сСт при 40 °C согласно стандарту ISO 7241/2-2000

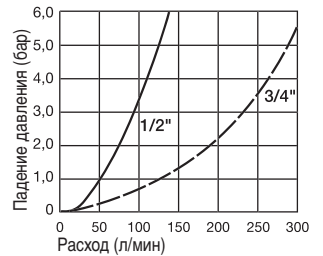

### Гидравлический поток:

1/2" – 97 л/мин (падение давления 3 бара)  
3/4" – 240 л/мин (падение давления 3 бара)

### Номинальный диаметр (мм):

1/2" – 12,5  
3/4" – 19

### Материал

Блоки муфт/ниппелей	Анодированный алюминий - синий
Опорная пластина	Анодированный алюминий - синий
Защитный колпачок	Анодированный алюминий - синий, уплотнение из нитрила (NBR)
Муфты и ниппели	Оцинкованная, пассивированная (Cr3+) сталь; подвижные оправки, изготовленные из нержавеющей стали AISI 304
Уплотнения	Нитрил (NBR)/полиуретан (PUR); съемное профилированное кольцо со стороны ниппеля
Механизм фиксации	Оцинкованная, пассивированная (Cr3+) сталь
Кнопка фиксации	Анодированный алюминий - красный
Пробка	Термопластик (полиформальдегид)

### Панель муфт с защитной крышкой (1/2 дюйма)

### C-Line - компактное



Муфта 1/2"	Электрический разъем (1 шт.)	Пробка 1/2"	Полож. зажимн. рычага	Кнопка фиксации	Масса г	Заказной номер
2			слева	слева	5100	TMFC 55 B**
2	14-контактный		слева	слева	5400	TMFC 55 QB**
2			справа	справа	5100	TMFC 55 BBR*
2	14-контактный		справа	справа	5400	TMFC 55 QBBR*

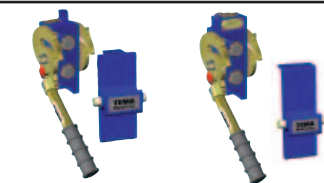

Съемный зажимной рычаг  
Кнопка фиксации с правой стороны

Защитная крышка входит в комплект поставки.

Опорная пластина поставляется вместе с комплектом для сборки TM-210K.

### Панель ниппелей с опорной пластиной (1/2 дюйма)

### C-Line - компактное



Ниппель 1/2"	Электрический разъем (1 шт.)	Пробка 1/2"	Полож. зажимн. рычага	Кнопка фиксации	Масса г	Заказной номер
2					3600	TMMC 55
2	14-контактный				3900	TMMC 55 Q

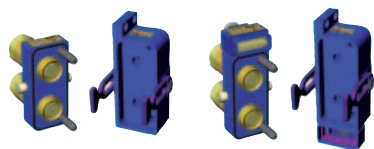

Опорная пластина входит в комплект поставки.

Опорная пластина поставляется вместе с комплектом для сборки TM-214K.

### Панель муфт с защитной крышкой (3/4 дюйма)

### C-Line - компактное



Муфта 3/4"	Электрический разъем (1 шт.)	Пробка 3/4"	Полож. зажимн. рычага	Кнопка фиксации	Масса г	Заказной номер
2			слева	слева	5100	TMFC 77 B**
2	14-контактный		слева	слева	5400	TMFC 77 QB**
2			справа	справа	5100	TMFC 77 BBR*
2	14-контактный		справа	справа	5400	TMFC 77 QBBR*

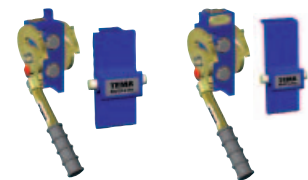

Съемный зажимной рычаг  
Кнопка фиксации с правой стороны

Защитная крышка входит в комплект поставки.

Опорная пластина поставляется вместе с комплектом для сборки TM-210K.

### Панель ниппелей с защитной крышкой (3/4 дюйма)

### C-Line - компактное



Ниппель 3/4"	Электрический разъем (1 шт.)	Пробка 3/4"	Полож. зажимн. рычага	Кнопка фиксации	Масса г	Заказной номер
2					3600	TMMC 77
2	14-контактный				3900	TMMC 77 Q

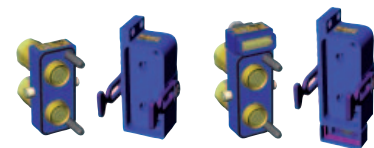

Опорная пластина входит в комплект поставки.

Опорная пластина поставляется вместе с комплектом для сборки TM-214K.

\* Предназначено для использования с правой стороны стрелы экскаватора.

На колесных погрузчиках устанавливается с внутренней стороны правой грузозачной стрелы (если смотреть со стороны водителя).

\*\* Предназначено для использования с левой стороны стрелы экскаватора.

На колесных погрузчиках устанавливается с внутренней стороны левой грузозачной стрелы (если смотреть со стороны водителя).



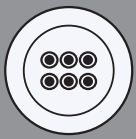

Проходное отверстие

3/8 — 3/4 дюйма

Многоканальное соединение

C-Line - стандартное



Все конструкции имеют внутреннюю резьбу.

Плата муфт/возможные варианты

	Двухплечевой рычаг 1/2, 3/8 + 1/2 дюйма	Одноплеч. закрпл. рычаг 1/2, 3/8 и 1/2 дюйма	Одноплеч. съемн. рычаг 1/2, 3/8 + 1/2 дюйма
A	60 мм	60 мм	60 мм
B1	143 мм	143 мм	143 мм
B2	176 мм	176 мм	176 мм
C	160 мм	165 мм	170 мм
D	270 мм	290 мм	276 мм
E	40 мм	40 мм	40 мм
F	121 мм	121 мм	121 мм

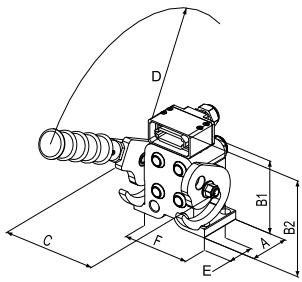

	Все рычаги 4 x 3/8 дюйма	Двухплечевой рычаг 3/4 + 1/2, 3/4 + 1/2 + 3/8 дюйма	Одноплеч. закрпл. рычаг 3/4 + 1/2, 3/4 + 1/2 + 3/8 дюйма	Одноплеч. съемн. рычаг 3/4 + 1/2, 3/4 + 1/2 + 3/8 дюйма
A	60 мм	70 мм	70 мм	70 мм
B1	103 мм	143 мм	143 мм	143 мм
B2	136 мм <sup>1)</sup>	176 мм <sup>1)</sup>	176 мм <sup>1)</sup>	176 мм <sup>1)</sup>
C	135 мм	160 мм	165 мм	170 мм
D	200 мм	270 мм	290 мм	276 мм
E	40 мм	50 мм	50 мм	50 мм
F	96 мм	121 мм	121 мм	121 мм

Плата ниппелей/возможные варианты

	4 x 3/8 дюйма	1/2, 1/2 + 3/8 дюйма	3/4 + 1/2, 3/4 + 1/2 + 3/8 дюйма
A	72 мм	83 мм	95 мм
B1	101 мм	115 мм	115 мм
B2	134 мм <sup>1)</sup>	148 мм	148 мм
C	110 мм	135 мм	135 мм

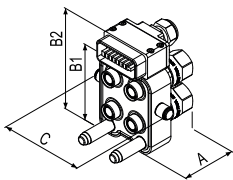

Опорная пластина

	4 x 3/8 дюйма	все остальные размеры
A	52 мм	52 мм
B1	103 мм	143 мм
B2	136 мм <sup>1)</sup>	176 мм <sup>1)</sup>
C	106 мм	141 мм
E	32 мм	30 мм
F	96 мм	121 мм

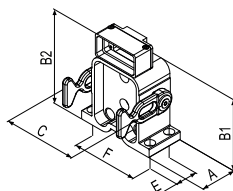

**Техническое описание**

Система, состоящая из нескольких соединений и снабженная зажимным рычагом и защитной блокировкой. Соединения классической конфигурации TEMA с плоским герметизирующим уплотнением. Корпус муфты/ниппеля оснащен клапаном с высокой пропускной способностью.

**Рабочее давление**

Макс. диап. давлений: 350 бар (коэффициент надежности 4:1)

**Внимание:**

Половины соединений имеют соответствующие размеры.

**Устр-во сброса остат. давл.**

Все соединения оснащены устройством сброса остаточного давления для устранения остаточного давления, входящего со стороны ниппеля до максимального рабочего давления (максимальное давление со стороны муфты составляет 50 бар).

**7-контактный электрический разъем**

- Штекер (панель муфт)
- Кабель: 7Ч1,5 RDOE 5 м
- Гнездо (панель ниппелей)
- Кабель: 7Ч1,5 RDOE 3 м
- Классификация IP (степень защиты) не проведена
- Контактный блок: нитрил (NBR)
- Разъем (контакты и корпус): посеребренная бронза
- Электрическая распределительная коробка: термопластик (полиформальдегид)
- Устройство натяжения (кабеля): полиамид (PA)/нитрил (NBR)
- Макс. напряжение: 24 В
- Макс. ток: 16 А\*

\* Суммарный допустимый ток, проходящий через разъем по обратному кабелю, не превышает 16 А.

**14-контактный электрический разъем**

- Поставляется без кабелей
- Класс защиты IP 67 (совместный)
- Разъем с винтовым соединением проводников 0,5-1,5 мм
- Контакты и оправки: медное покрытие
- Электрическая распределительная коробка: алюминий
- Устройство натяжения: полиамид (PA)/нитрил (NBR) 9-16 мм
- Макс. напряжение: 48 В
- Макс. ток: 10 А на жилу кабеля

**Рабочая температура**

От -30 °C до +100 °C (для нитрила (NBR)/полиуретана (PUR))

**Пропускная способность для масла с вязкостью 32 сСт при 40 °C согласно стандарту ISO 7241/2-2000**

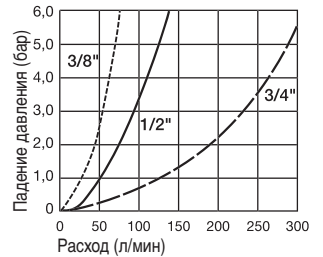

**Гидравлический поток:**

- 3/8" – 54 л/мин (падение давления 3 бара)
- 1/2" – 97 л/мин (падение давления 3 бара)
- 3/4" – 240 л/мин (падение давления 3 бара)

**Номинальный диаметр (мм):**

- 3/8" – 10
- 1/2" – 12,5
- 3/4" – 19

**Материал**

Блоки муфт/ниппелей	Анодированный алюминий - синий
Опорная пластина	Анодированный алюминий - синий
Защитный колпачок	Анодированный алюминий - синий, уплотнение из нитрила (NBR)
Быстроразъемные муфты/ниппели	Оцинкованная, пассивированная (Cr3+) сталь; подвижные оправки, изготовленные из нержавеющей стали AISI 304
Уплотнения	Нитрил (NBR)/полиуретан (PUR); съемное профилированное кольцо со стороны ниппеля
Механизм фиксации	Оцинкованная, пассивированная (Cr3+) сталь
Кнопка фиксации	Анодированный алюминий - красный
Пробка	Термопластик (полиформальдегид)

<sup>1)</sup> С электрическим разъемом

## Панель муфт с защитной крышкой (3/8 дюйма)

## C-Line - стандартное

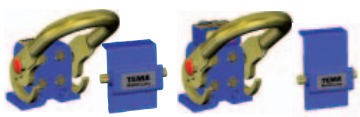
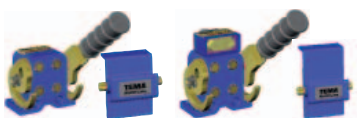
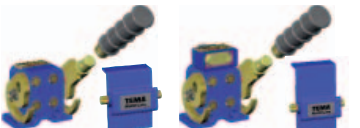
	Муфта 3/8"	Электрический разъем (1 шт.)	Пробка 3/8"	Полож. зажимн. рычага	Кнопка фиксации	Масса г	Заказной номер
 <p>Двухплечевой рычаг</p> 	4			Двухплеч.	слева	3300	TMFC 3333
	4	14-контактный		Двухплеч.	слева	3600	TMFC 3333 Q
	4			Двухплеч.	справа	3300	TMFC 3333 R
	4	14-контактный		Двухплеч.	справа	3600	TMFC 3333 QR
Зажимной рычаг и кнопка фиксации с левой стороны							
<p>Одноплечевой закрепленный рычаг</p> 	4			слева	слева	3300	TMFC 3333 A
	4	14-контактный		слева	слева	3600	TMFC 3333 QA
	4			справа	справа	3300	TMFC 3333 AAR
	4	14-контактный		справа	справа	3600	TMFC 3333 QAAR
Зажимной рычаг и кнопка фиксации с правой стороны							
<p>Одноплечевой съемный рычаг</p> 	4			слева	слева	3300	TMFC 3333 B
	4	14-контактный		слева	слева	3600	TMFC 3333 QB
	4			справа	справа	3300	TMFC 3333 BBR
	4	14-контактный		справа	справа	3600	TMFC 3333 QBBR
Зажимной рычаг и кнопка фиксации с правой стороны							
Защитная крышка и крепежные винты входят в комплект поставки.							

## Панель ниппелей с опорной пластиной (3/8 дюйма)

## C-Line - стандартное

	Ниппель 3/8"	Электрический разъем (1 шт.)	Пробка 3/8"	Полож. зажимн. рычага	Кнопка фиксации	Масса г	Заказной номер
 	4					2900	TMMC 3333
	4	14-контактный				3200	TMMC 3333 Q
Опорная пластина входит в комплект поставки.							
Опорная пластина поставляется вместе с комплектом для сборки TM-214K.							

Панель муфт с защитной крышкой (1/2 + 3/8 дюйма)

C-Line - стандартное

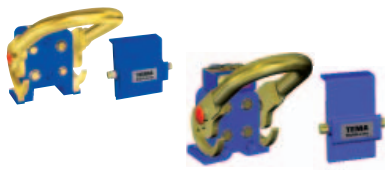
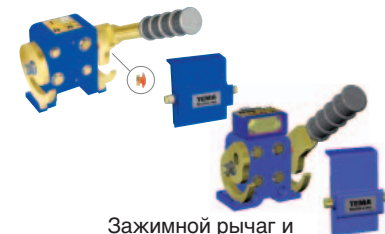
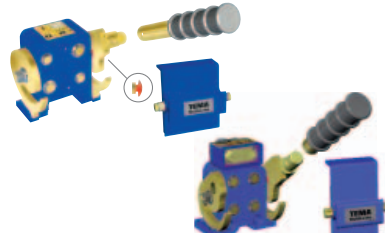
	Муфта 1/2"	Муфта 3/8"	Электрический разъем (1 шт.)	Пробка 1/2"	Полож. зажимн. рычага	Кнопка фиксации	Масса г	Заказной номер
<p>Двухплечевой рычаг</p> 	2	2			Двухплеч.	слева	5900	TMFC 5533
	2	2	14-контактный		Двухплеч.	слева	6200	TMFC 5533 Q
	1	2	7-контактный		Двухплеч.	слева	7100	TMFC 5Y33
	1	2		1	Двухплеч.	слева	5700	TMFC 5W33
	2	2			Двухплеч.	справа	5900	TMFC 5533 R
	2	2	14-контактный		Двухплеч.	справа	6200	TMFC 5533 QR
<p>Зажимной рычаг и кнопка фиксации с левой стороны</p>	1	2	7-контактный		Двухплеч.	справа	7100	TMFC 5Y33 R
	1	2		1	Двухплеч.	справа	5700	TMFC 5W33 R
	1	2			слева	слева	5500	TMFC 5533 A
<p>Одноплечевой закрепленный рычаг</p> 	2	2	14-контактный		слева	слева	5800	TMFC 5533 QA
	1	2	7-контактный		слева	слева	6700	TMFC 5Y33 A
	1	2		1	слева	слева	5400	TMFC 5W33 A
	2	2			справа	справа	5500	TMFC 5533 AAR
	2	2	14-контактный		справа	справа	5800	TMFC 5533 QAAR
	1	2	7-контактный		справа	справа	6700	TMFC 5Y33 AAR
<p>Зажимной рычаг и кнопка фиксации с правой стороны</p>	1	2		1	справа	справа	5400	TMFC 5W33 AAR
	1	2			слева	слева	5700	TMFC 5533 B
	2	2	14-контактный		слева	слева	6000	TMFC 5533 QB
<p>Одноплечевой съемный рычаг</p> 	1	2	7-контактный		слева	слева	6900	TMFC 5Y33 B
	1	2		1	слева	слева	5500	TMFC 5W33 B
	2	2			справа	справа	5700	TMFC 5533 BBR
	2	2	14-контактный		справа	справа	6000	TMFC 5533 QBRR
	1	2	7-контактный		справа	справа	6900	TMFC 5Y33 BBR
	1	2		1	справа	справа	5500	TMFC 5W33 BBR

Защитная крышка и крепежные винты входят в комплект поставки.

Панель ниппелей с защитной крышкой (1/2 + 3/8 дюйма)

C-Line - стандартное

	Ниппель 1/2"	Ниппель 3/8"	Электрический разъем (1 шт.)	Пробка 1/2"	Полож. зажимн. рычага	Кнопка фиксации	Масса г	Заказной номер
	2	2					4600	TMMC 5533
	2	2	14-контактный				4700	TMMC 5533 Q
	1	2	7-контактный				4900	TMMC 5Y33
	1	2		1			4100	TMMC 5W33

Крепежные винты и опорная пластина входят в комплект поставки.

**Панель муфт с защитной крышкой (1/2 дюйма)**

**C-Line - стандартное**

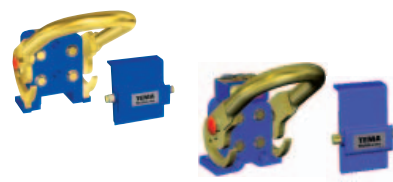
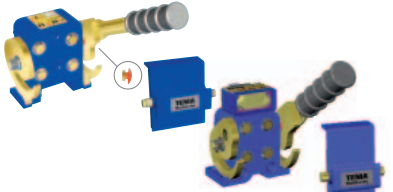
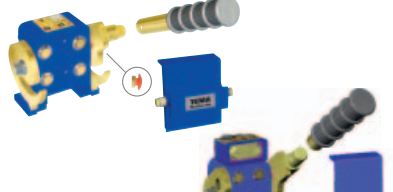
	Муфта 1/2"	Электрический разъем (1 шт.)	Пробка 1/2"	Полож. зажимн. рычага	Кнопка фиксации	Масса г	Заказной номер
<p>Двухплечевой рычаг</p> 	4			Двухплеч.	слева	5900	TMFC 5555
	4	14-контактный		Двухплеч.	слева	6200	TMFC 5555 Q
	3	7-контактный		Двухплеч.	слева	7100	TMFC 555Y
	3		1	Двухплеч.	слева	5700	TMFC 555W
	4			Двухплеч.	справа	5900	TMFC 5555 R
	4	14-контактный		Двухплеч.	справа	6200	TMFC 5555 QR
<p>Зажимной рычаг и кнопка фиксации с левой стороны</p>	3	7-контактный		Двухплеч.	справа	7100	TMFC 555Y R
	3		1	Двухплеч.	справа	5700	TMFC 555W R
	Защитная крышка и крепежные винты входят в комплект поставки.						
<p>Одноплечевой закреплённый рычаг</p> 	4			слева	слева	5600	TMFC 5555 A
	4	14-контактный		слева	слева	5900	TMFC 5555 QA
	3	7-контактный		слева	слева	6800	TMFC 555Y A
	3		1	слева	слева	5400	TMFC 555W A
	4			справа	справа	5600	TMFC 5555 AAR
	4	14-контактный		справа	справа	5900	TMFC 5555 QAAR
<p>Зажимной рычаг и кнопка фиксации с правой стороны</p>	3	7-контактный		справа	справа	6800	TMFC 555Y AAR
	3		1	справа	справа	5400	TMFC 555W AAR
	Защитная крышка и крепежные винты входят в комплект поставки.						
<p>Одноплечевой съёмный рычаг</p> 	4			слева	слева	5700	TMFC 5555 B
	4	14-контактный		слева	слева	6000	TMFC 5555 QB
	3	7-контактный		слева	слева	6900	TMFC 555Y B
	3		1	слева	слева	5500	TMFC 555W B
	4			справа	справа	5700	TMFC 5555 BBR
	4	14-контактный		справа	справа	6000	TMFC 5555 QBBR
<p>Зажимной рычаг и кнопка фиксации с правой стороны</p>	3	7-контактный		справа	справа	6900	TMFC 555Y BBR
	3		1	справа	справа	5500	TMFC 555W BBR
	Защитная крышка и крепежные винты входят в комплект поставки.						

**Панель ниппелей с опорной пластиной (1/2 дюйма)**

**C-Line - стандартное**

	Ниппель 1/2"	Электрический разъем (1 шт.)	Пробка 1/2"	Полож. зажимн. рычага	Кнопка фиксации	Масса г	Заказной номер
	4					5100	TMMC 5555
	4	14-контактный				5200	TMMC 5555 Q
	3	7-контактный				5400	TMMC 555Y
	3			1		4600	TMMC 555W
Крепежные винты и опорная пластина входят в комплект поставки.							

**Панель муфт с защитной крышкой (3/4 + 1/2 дюйма)**

**C-Line - стандартное**

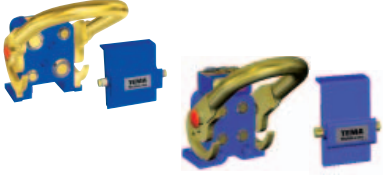
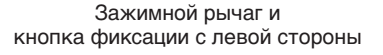
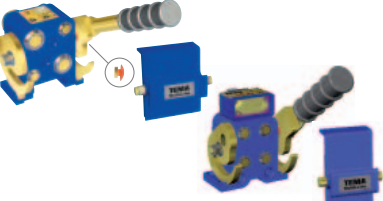
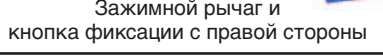
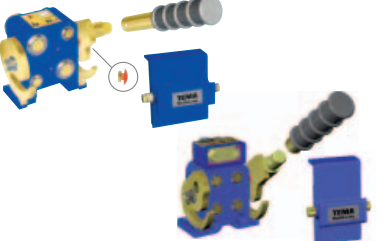
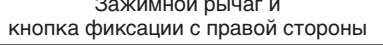
	Муфта 3/4"	Муфта 1/2"	Электрический разъем (1 шт.)	Пробка 1/2"	Полож. зажимн. рычага	Кнопка фиксации	Масса г	Заказной номер	
<p>Двухплечевой рычаг</p> 	2	2			Двухплеч.	слева	6600	TMFC 7755	
	2	2	14-контактный		Двухплеч.	слева	6900	TMFC 7755 Q	
	2	1	7-контактный		Двухплеч.	слева	7800	TMFC 775Y	
	2	1		1	Двухплеч.	слева	6400	TMFC 775W	
	2	2			Двухплеч.	справа	6600	TMFC 7755 R	
	2	2	14-контактный		Двухплеч.	справа	6900	TMFC 7755 QR	
	2	1	7-контактный		Двухплеч.	справа	7800	TMFC 775Y R	
<p>Зажимной рычаг и кнопка фиксации с левой стороны</p> 	2	1		1	Двухплеч.	справа	6400	TMFC 775W R	
	<p>Одноплечевой закрепленный рычаг</p> 	2	2			слева	слева	6300	TMFC 7755 A
		2	2	14-контактный		слева	слева	6600	TMFC 7755 QA
		2	1	7-контактный		слева	слева	7500	TMFC 775Y A
		2	1		1	слева	слева	6100	TMFC 775W A
		2	2			справа	справа	6300	TMFC 7755 AAR
		2	2	14-контактный		справа	справа	6600	TMFC 7755 QAAR
2		1	7-контактный		справа	справа	7500	TMFC 775Y AAR	
<p>Зажимной рычаг и кнопка фиксации с правой стороны</p> 	2	1		1	справа	справа	6100	TMFC 775W AAR	
	<p>Одноплечевой съемный рычаг</p> 	2	2			слева	слева	6400	TMFC 7755 B
		2	2	14-контактный		слева	слева	6900	TMFC 7755 QB
		2	1	7-контактный		слева	слева	7600	TMFC 775Y B
		2	1		1	слева	слева	6200	TMFC 775W B
		2	2			справа	справа	6400	TMFC 7755 BBR
		2	2	14-контактный		справа	справа	6900	TMFC 7755 QBBR
2		1	7-контактный		справа	справа	7600	TMFC 775Y BBR	
<p>Зажимной рычаг и кнопка фиксации с правой стороны</p> 	1			1	справа	справа	6200	TMFC 775W BBR	
	Защитная крышка и крепежные винты входят в комплект поставки.								

**Панель ниппелей с защитной крышкой (3/4 + 1/2 дюйма)**

**C-Line - стандартное**

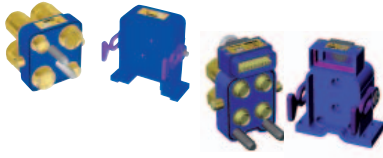
	Ниппель 3/4"	Ниппель 1/2"	Электрический разъем (1 шт.)	Пробка 1/2"	Полож. зажимн. рычага	Кнопка фиксации	Масса г	Заказной номер
	2	2					5600	TMMC 7755
	2	2	14-контактный				5700	TMMC 7755 Q
	2	1	7-контактный				5900	TMMC 775Y
	2	1		1			5100	TMMC 775W
Крепежные винты и опорная пластина входят в комплект поставки.								

**Панель муфт с защитной крышкой (3/4 + 1/2 + 3/8 дюйма)**

**C-Line - стандартное**

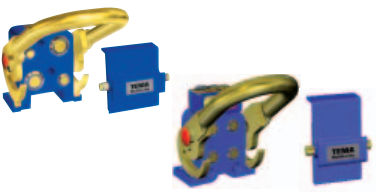
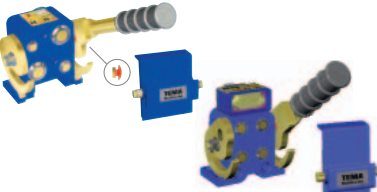
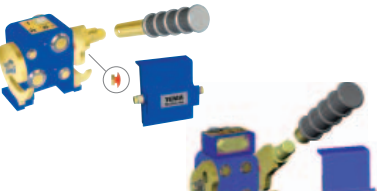
	Муфта 3/4"	Муфта 1/2"	Муфта 3/8"	Электр. разъем (1 шт.)	Пробка 1/2"	Полож. зажимн. рычага	Кнопка фиксации	Масса г	Заказной номер
<p><b>Двухплечевой рычаг</b></p> 	2	1	1			Двухплеч.	слева	6600	TMFC 7753
	2	1	1	14-контактный		Двухплеч.	слева	6900	TMFC 7753 Q
	2		1	7-контактный		Двухплеч.	слева	7800	TMFC 77Y3
	2		1		1	Двухплеч.	слева	6400	TMFC 77W3
	2	1	1			Двухплеч.	справа	6600	TMFC 7753 R
	2	1	1	14-контактный		Двухплеч.	справа	6900	TMFC 7753 QR
	2		1	7-контактный		Двухплеч.	справа	7800	TMFC 77Y3 R
	2		1			Двухплеч.	справа	6400	TMFC 77W3 R
<p><b>Зажимной рычаг и кнопка фиксации с левой стороны</b></p>	2	1	1			слева	слева	6300	TMFC 7753 A
	2	1	1	14-контактный		слева	слева	6600	TMFC 7753 QA
	2		1	7-контактный		слева	слева	7400	TMFC 77Y3 A
	2		1		1	слева	слева	6100	TMFC 77W3 A
	2	1	1			справа	справа	6300	TMFC 7753 AAR
	2	1	1	14-контактный		справа	справа	6600	TMFC 7753 QAAR
	2		1	7-контактный		справа	справа	7400	TMFC 77Y3 AAR
	2		1		1	справа	справа	6100	TMFC 77W3 AAR
<p><b>Одноплечевой закрепленный рычаг</b></p> 	2	1	1			слева	слева	6400	TMFC 7753 B
	2	1	1	14-контактный		слева	слева	6700	TMFC 7753 QB
	2		1	7-контактный		слева	слева	7600	TMFC 77Y3 B
	2		1		1	слева	слева	6200	TMFC 77W3 B
	2	1	1			справа	справа	6400	TMFC 7753 BBR
	2	1	1	14-контактный		справа	справа	6700	TMFC 7753 QBBR
	2		1	7-контактный		справа	справа	7600	TMFC 77Y3 BBR
	2		1		1	справа	справа	6200	TMFC 77W3 BBR
<p><b>Одноплечевой съемный рычаг</b></p> 	Защитная крышка и крепежные винты входят в комплект поставки.								

**Панель nipples с защитной крышкой (3/4 + 1/2 + 3/8 дюйма)**

**C-Line - стандартное**





	Ниппель 3/4"	Ниппель 1/2"	Ниппель 3/8"	Electrical Connec. (1 шт.)	Пробка 1/2"	Полож. зажимн. рычага	Кнопка фиксации	Масса г	Заказной номер
	2	1	1					5300	TMMC 7753
	2	1	1	14-контактный				5400	TMMC 7753 Q
	2		1	7-контактный				5700	TMMC 77Y3
	2		1		1			4800	TMMC 77W3
Крепежные винты и опорная пластина входят в комплект поставки.									







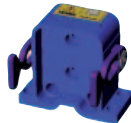

# Аксессуары C-Line

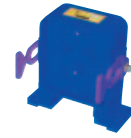
## Опорная пластина для панели ниппелей

## C-Line







	Пригодные для использования панели ниппелей с соответствующими номерами деталей	Версия	Масса г	Заказной номер
	TMMC 33Y	C-Line - компактное	1,1	TMPC 555
	TMMC 33W			
	TMMC 55Y			
	TMMC 55W			
	TMMC 55	C-Line - компактное	1,5	TMPC 77
	TMMC 77			
	TMMC 55Q	C-Line - компактное	1,6	TMPC 77Q
	TMMC 77Q			
	TMMC 3333	C-Line - стандартное	1,1	TMPC 3333
	TMMC 3333 Q	C-Line - стандартное	1,2	TMPC 3333 Q
	TMMC 5533	C-Line - стандартное	1,5	TMPC 5533
	TMMC 5Y33			
	TMMC 5W33			

	Пригодные для использования панели ниппелей с соответствующими номерами деталей	Версия	Масса г	Заказной номер
	TMMC 5533 Q	C-Line - стандартное	1,6	TMPC 5533 Q
	TMMC 5555	C-Line - стандартное	1,5	TMPC 5555
	TMMC 555Y			
	TMMC 555W			
	TMMC 5555 Q	C-Line - стандартное	1,6	TMPC 5555 Q
	TMMC 7755	C-Line - стандартное	1,5	TMPC 7755
	TMMC 775Y			
	TMMC 775W			
	TMMC 7755 Q	C-Line - стандартное	1,6	TMPC 7755 Q
	TMMC 7753	C-Line - стандартное	1,5	TMPC 7753
	TMMC 77Y3			
	TMMC 77W3			
	TMMC 7753 Q	C-Line - стандартное	1,6	TMPC 7753 Q

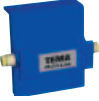



# Защитная крышка/заслонка

# C-Line

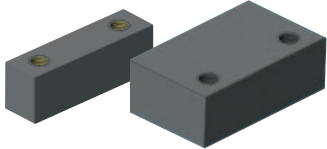
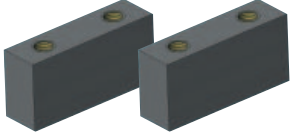
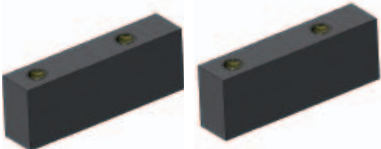

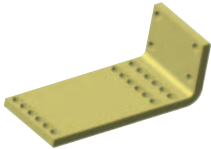
	Описание	Масса г	Заказной номер
	C-Line - компактное	0,4	TMDC 1C
	C-Line - стандартное	0,6	TMDC 2
	C-Line - стандартное 4 x 3/8 дюйма	0,4	TMDC 1
	C-Line - стандартное 4 x 3/8 дюйма включая 14-контактный электрический разъем	0,5	TMDC 1Q
	C-Line - стандартное включая 14-контактный электрический разъем	0,7	TMDC 2Q
	C-Line - компактное 2 x 3/4" или C-Line - компактное 2 x 1/2"	0,5	TMDC 3
	C-Line - компактное 2 x 3/4" или C-Line - компактное 2 x 1/2" включая 14-контактный электрический разъем	0,5	TMDC 3Q

	Описание	Масса г	Заказной номер
	Универсальная сварочная пластина для панели муфт компактной конструкции C-Line, включая два сварочных кронштейна и винты для крепления панели соединений	200	TM-210K
	Универсальная сварочная пластина для опорной пластины стандартной конструкции C-Line 4x3/8 дюйма, включая два сварочных кронштейна и винты для крепления опорной пластины  Универсальная сварочная пластина для опорной пластины компактной конструкции C-Line, включая два сварочных кронштейна и винты для крепления опорной пластины	300	TM-210K2
	Универсальный установочный комплект, состоящий из двух сварочных пластин для конструкции C-Line 2x1/2 дюйма + 2x3/4 дюйма, включая винты для крепления панелей соединений компактной конструкции C-Line	300	TM-258K

	Описание	Масса г	Заказной номер
	Универсальная сборочная скоба, закрепляемая винтами или привариваемая (без использования винтов); может отрезаться и подгоняться под различные инструментальные державки (установка, не требующая специальных инструкций)	700	TM-FMP2
	Сборочная скоба, закрепляемая винтами и предназначенная для модели Volvo L60-L180 (винты не поставляются) (для установки с левой стороны, если смотреть со стороны сиденья водителя)	1600	TM-FMP3K
	Сборочная скоба, закрепляемая винтами и предназначенная для модели Volvo L60-L180 (винты не поставляются) (для установки с правой стороны, если смотреть со стороны сиденья водителя)	1600	TM-FMP4K

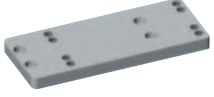

## Сборочные скобы

C-Line

	Описание	Масса г	Заказной номер
	Сборочная скоба, закрепляемая винтами и предназначенная для модели Volvo L20-L45 (винты не поставляются)	700	TM-FMP5K
	Сборочная скоба, закрепляемая винтами и предназначенная для модели Volvo L20-L45 компактной серии C-Line (винты не поставляются)	1600	TM-FMP6K



## Прочие аксессуары

C-Line

	Описание	Масса г	Заказной номер
	Съемный универсальный регулятор	200	TM-220-SP
	Съемный регулятор (4х3/8 дюйма)	200	TM-242-SP
	Пробка 3/8 дюйма для панелей муфт (стр. 85, 90)	30	MF3810P6-PLUGG
	Пробка 3/8 дюйма для панелей муфт (стр. 93)	30	MF3810P7-PLUGG
	Пробка 3/8 дюйма для панелей ниппелей	30	MF3821-PLUGG
	Пробка 1/2 дюйма для панелей муфт (стр. 85, 90, 91)	40	MF5010P6-PLUGG
	Пробка 1/2 дюйма для панелей муфт (стр. 92, 93)	50	MF5010P7-PLUGG
	Пробка 1/2 дюйма для панелей ниппелей	40	MF5021-PLUGG
	Пробка 3/4 дюйма для панелей муфт (стр. 87, 92, 93)	100	MF7510-PLUGG
	Пробка 3/4 дюйма для панелей ниппелей	80	MF7521-PLUGG



## Электроконтактные устройства

C-Line

	Описание	Масса г	Заказной номер	
Разъем		7-контактный короткий электр. разъем, снабжаемый кабелем 5 м и установоч. комплектом для панели муфт	1900	TMEM2-P6-SP
		7-контактный длинный электр. разъем, снабжаемый кабелем 5 м и установоч. комплектом для панели муфт	1900	TMEM2-P7-SP
Патрон		7-контактный электр. патрон, снабжаемый кабелем 3 м и установоч. комплектом для панели ниппелей	1200	TMEF2-SP
		7-контактный короткий электр. разъем без кабеля, снабжаемый установоч. комплектом для панели муфт	100	TMEM2-P6-00
		7-контактный длинный электрич. разъем без кабеля, снабжаемый установоч. комплектом для панели муфт	200	TMEM2-P7-00
		7-контактный электрич. патрон без кабеля, снабжаемый установоч. комплектом для панели ниппелей	100	TMEF2-00

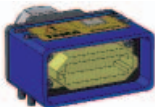
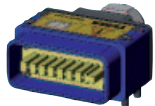

## Электроконтактные устройства

C-Line

	Описание	Масса г	Заказной номер
	14-контактный электрический патрон без кабеля, снабжаемый установочным комплектом для панели муфт	300	STA 1410
	14-контактный электрический патрон без кабеля, снабжаемый установочным комплектом для панели ниппелей	300	STA 1420
	Электрическая защитная крышка, снабжаемая установочным комплектом для панели ниппелей	100	STA 1415
	Электрическая защитная крышка, снабжаемая установочным комплектом для опорной пластины	100	STA 1425

## Комплектный электрический соединитель

C-Line

	Описание	Масса г	Заказной номер
	14-контактный комплектный электрический соединитель для модификации разъемов TMFC 3333 и TMMC 3333, включая защитную крышку TMDC 1Q	1300	STA 14-K1
	14-контактный комплектный электрический соединитель для модификации разъемов TMFC 5533, TMMC 5533 и TMFC 5555, TMMC 5555, включая защитную крышку TMDC2Q	1300	STA 14-K21
	14-контактный комплектный электрический соединитель для модификации разъемов TMFC 7755 и TMMC 7755, включая защитную крышку TMDC2W7755	1300	STA 14-K22
	14-контактный комплектный электрический соединитель для модификации разъемов TMFC 7753 и TMMC 7753, включая защитную крышку TMDC2Q7753	1300	STA 14-K23
	14-контактный комплектный электрический соединитель для модификации разъемов TMFC 55, TMMC 55 и TMFC 77, TMMC 77, включая защитную крышку TMDC3Q	1300	STA 14-K3







## Электрический кабель для 14-контактного электрического соединительного устройства



C-Line

	Описание	Масса г	Заказной номер
	Электрический кабель 18x0,75 мм <sup>2</sup> из термопластичного полиуретана (PUR TMPU) для 14-контактного электрического соединительного устройства, (погонные метры)	200	CAB18x075
	Электрический кабель 18x1,5 мм <sup>2</sup> из термопластичного полиуретана (PUR TMPU) для 14-контактного электрического соединительного устройства, (погонные метры)	400	CAB18x150

# Запасные части для панели муфт с наружной резьбой

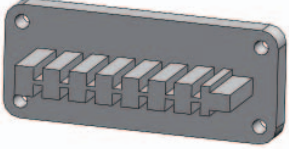
# C-Line

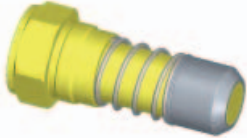
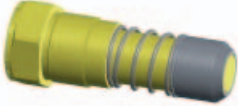
	Описание	Масса кг	Заказной номер
	Заглушка 3/8"	0,3	MF3821-SP
	Заглушка 1/2"	0,5	MF5021-SP
	Заглушка 3/4"	0,8	MF7521-SP
	Комплект уплотнений для MF3821 (3/8 дюйма)	0,001	MF3800-PSPU
	Комплект уплотнений для MF5021 (1/2 дюйма)	0,002	MF5000-PSPU
	Комплект уплотнений для MF7521 (3/4 дюйма)	0,002	MF7500-PSPU
	Направляющий штифт с гайкой	0,08	TM-101-SP
	Наружное кольцевое уплотнение для стандартной и компактной конструкции C-Line с двумя отверстиями	0,005	TM-133-SP
	Наружное кольцевое уплотнение для компактной конструкции C-Line с тремя отверстиями	0,005	TM-204-SP
	Наружное кольцевое уплотнение для стандартной конструкции C-Line 4x3/8 дюйма	0,002	TM-230-SP
	Резиновая петля для опорной пластины Две резиновые петли с шайбой и винтом	0,05	TM-158-SP
	14-контактный электрический разъем	0,03	STA14F-SP

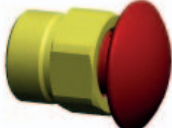
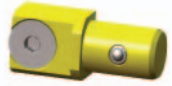
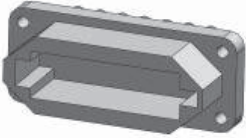
	Описание	Масса кг	Заказной номер
	Соединение 3/8 дюйма	0,2	MF3810-SP
	Соединение 1/2 дюйма	0,2	MF5010-SP
	Соединение 3/4 дюйма	0,6	MF7510-SP
	Длинное соединение 3/8 дюйма; все версии с диаметром 3/4 дюйма	0,2	MF3810 P7-SP
	Длинное соединение 1/2 дюйма; все версии с диаметром 3/4 дюйма	0,3	MF5010 P7-SP
	Запорное устройство	0,03	TM-219-SP
	Кнопка фиксации	0,03	TM-103-SP
		Рычаг для гнезда	0,29
		14-контактный электрический патрон	0,04

**Техническое описание**

Соединение, рассчитанное на работу при высоких давлениях, вплоть до 700 бар. Винтовой механизм блокировки.

**Преимущества**

- Механизм блокировки винтового типа с высокой устойчивостью к воздействию механических и гидравлических усилий.
- Допускается подсоединение шаровых или тарельчатых клапанных устройств с минимальными последствиями для пропускной способности соединения.

**Области применения**

- Портативные гидроподъемники
- Гидравлические домкраты, подъемные и зажимные устройства
- Ручные зажимные инструменты
- Спасательное оборудование

**Рабочая температура**

От -30 °С до +110 °С (для нитрила),  
от -30 °С до +80 °С (для фторэластомера)  
в зависимости от рабочей жидкости. Специальные уплотнения поставляются по заказу (см. стр. 6).

**Рабочее давление**

Прох. отв.	Макс. подаваемое рабочее давление
1/4"	700 бар
3/8"	700 бар

Материал муфты	Стандартный
Корпус муфты	Сталь
Оправка	Сталь
Клапан	Сталь
Пружины	Сталь
Уплотнения 1/4 дюйма	Нитрил (NBR)
Уплотнения 3/8 дюйма	Полиуретан
Корпус с резьбой	Сталь
Материал ниппеля	Стандартный
Корпус ниппеля	Сталь
Клапан	Сталь
Уплотнения 1/4 дюйма	Нитрил (NBR)
Уплотнения 3/8 дюйма	Полиуретан
Уплотнения	Нитрил (NBR)
Держатель клапана	Сталь

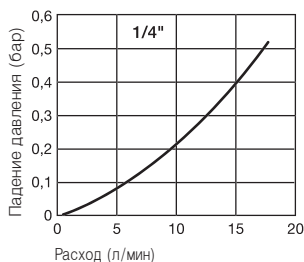
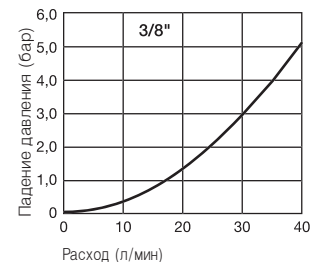
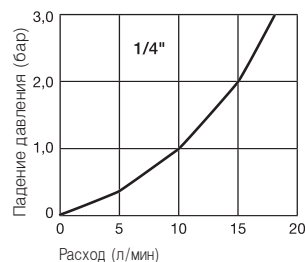
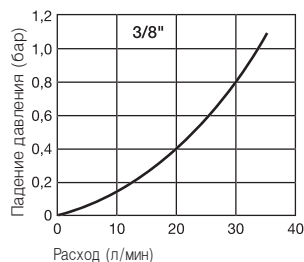
**Пропускная способность для масла с вязкостью 43 сСт при 38° С согласно стандарту ISO 7241/2-2000****Шаровой клапан****Тарельчатый клапан**

## Муфты

Серия 3000

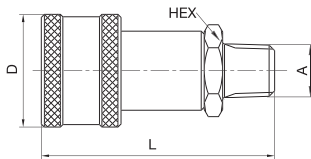
	Прох. отв.	Соединение A	Hex мм	L мм	D мм	D1 мм	Тип клапана	Масса г	Заказной номер
	1/4"	1/4"	22 мм	60,5	28,5		Шаровый	115	3050-2
	1/4"	1/4"	22 мм	60,5	29		Тарельчатый	121	3050-2P
	3/8"	3/8"	24 мм	72	35		Шаровый	220	3050-3
	3/8"	3/8"	1"	73	35		Тарельчатый	225	3050-3P
Наружная резьба NPTF (нормальная коническая трубная резьба)									

## Ниппели

Серия 3000

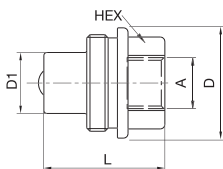
	Прох. отв.	Соединение A	Hex мм	L мм	D мм	D1 мм	Тип клапана	Масса г	Заказной номер
	1/4"	1/4"	19	32	28	15,8	Шаровый	70	3010-2
	1/4"	1/4"	27	32	31	15,8	Тарельчатый	85	3010-2P
	3/8"	3/8"	32	38	35	19,0	Шаровый	115	3010-3
	3/8"	3/8"	32	35	36,8	19,0	Тарельчатый	110	3010-3P
Внутренняя резьба NPTF (нормальная коническая трубная резьба)									

## Пылезащитное устройство

Серия 3000

	Прох. отв.	Версия	Заказной номер	
	1/4"	Для муфты	3005-2	
	3/8"	Для муфты	3005-3	
	1/4"	Для ниппеля	3009-2	
	3/8"	Для ниппеля	3009-3	

## Комплект уплотнений

Серия 3000

	Прох. отв.	Материал	Заказной номер
	1/4"	Нитрил (NBR)	JT020114N0552
	3/8"	Полиуретан	JT01U28-18.72QE



**Техническое описание**

Соединения для морских нефтегазовых комплексов. Нержавеющая сталь, используемая для выдерживания воздействия высоких рабочих давлений в агрессивной среде.

**Преимущества**

- Устойчивость к воздействию коррозии.
- Сдвоенный отсечной клапан, снижающий утечки во время разъединения.
- Резьбовое соединение, допускающее использование при наличии остаточного давления.
- Пылезащитные крышки для соединений и ниппелей.

**Области применения**

- Морские нефтегазовые комплексы

**Рабочее давление**

SK10 750 бар  
SK06 1100 бар

**Рабочая температура**

От -25 °C до +100 °C (для нитрила/фтороэластомера) в зависимости от рабочей жидкости. Специальные уплотнения поставляются по заказу (см. стр. 6).

Материал муфты	SK10 (750 бар)	SK06 (1100 бар)
Корпус муфты	Wst No 1.4462 / SS 2377	Wst No 1.4462 / SS 2377
Оправка	AISI 316	Wst No 1.4418 / SS 2387
Клапан	AISI 316	AISI 316
Пружины	AISI 302	AISI 302
Уплотнения	Нитрил (NBR)/фтороэластомер (FKM)	Нитрил (NBR)/фтороэластомер (FKM)
Тарелка клапана	AISI 316	Латунь
Материал ниппеля	SK10 (750 бар)	SK06 (1100 бар)
Корпус ниппеля	Wst No 1.4462 / SS 2377	Wst No 1.4462 / SS 2377
Клапан	AISI 316	AISI 316
Пружины	AISI 302	AISI 302
Уплотнения	FKM	Нитрил (NBR)/фтороэластомер (FKM)
Тарелка клапана	AISI 316	Латунь

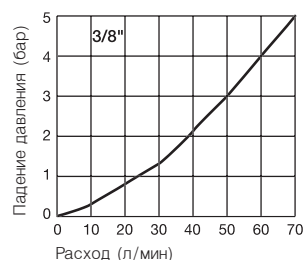
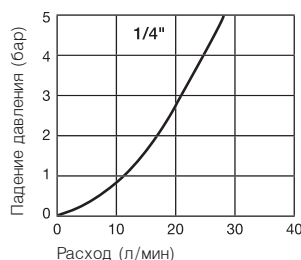
**Пропускная способность для масла с вязкостью 32 сСт при 40° C согласно стандарту ISO 7241/2-2000**

## Муфты

## Серия SK

Прох. отв.	Соединение А	HEX мм	L мм	D мм	Рабочее давление	Заказной номер
1/4"	ISO-G 1/4 ORB	36	64	40	1100 бар	SK0610 R
3/8"	ISO-G 3/8 ORB	41	67	45	750 бар	SK1010 R

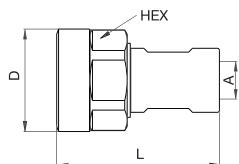

Внутренняя резьба

## Ниппели

## Серия SK

Прох. отв.	Соединение А	HEX мм	L мм	D мм	Рабочее давление	Заказной номер
1/4"	ISO-G 1/4 ORB	27	44	35	1100 бар	SK0620 R
3/8"	ISO-G 3/8 ORB	26	43	40	750 бар	SK1020 R

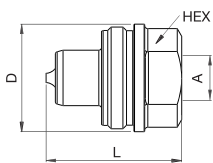

Внутренняя резьба

## Пылезащитное устройство

## Серия SK

Прох. отв.	Версия	Материал	Заказной номер
1/4"	Для муфты	Полиформальдегид (ПОМ)	SK0615
1/4"	Для ниппеля	Полиформальдегид (ПОМ)	SK0625
3/8"	Для муфты	Полиформальдегид (ПОМ)	SK1015
3/8"	Для ниппеля	Полиформальдегид (ПОМ)	SK1025

**Техническое описание**

Соединения серии FF являются сухоразъемными устройствами, снабжены двумя перекрывающими клапанами и могут приводиться в действие одной рукой. Во время их разъединения потеря масла не происходит, а во время соединения воздух не попадает в систему.

**Преимущества**

- Быстродействующее сухоразъемное устройство с минимальным падением давления.
- Возможность действовать одной рукой.

- Отсутствие потерь масла при разъединении.
- Предохранительное запорное кольцо препятствует непреднамеренному разъединению.
- Повышенная надежность благодаря использованию сдвоенных уплотнений.
- Поставляются и вместе с устройством сброса остаточного давления, т. е. появляется возможность выполнять соединения при воздействии статического/остаточного давления, доходящего до номинального значения.

**Рабочее давление**

См. таблицу.

**Рабочая температура**

От -30 °С до +100 °С (для нитрила) в зависимости от рабочей жидкости. Специальные уплотнения поставляются по заказу (см. стр. 6).

**Допустимые для использования клапаны:****Области применения**

Материал муфты	Стандартный/устройство сброса остаточного давления
Корпус муфты	Нитроцементированная сталь
Оправка	Закаленная, оцинкованная, пассивированная, уплотненная сталь
Запорное кольцо	Латунь, цинко-железное покрытие, черное пассивирование, уплотненная
Клапан	Оцинкованная, пассивированная, уплотненная сталь
Пружины	AISI 301
Фиксирующие шарики	AISI 420 C
Уплотнения	Нитрил (NBR)/полиуретан (PUR)
Держатель клапана	Желтая оцинкованная, уплотненная сталь
Корпус с резьбой	Оцинкованная, пассивированная, уплотненная сталь
Материал ниппеля	Стандартный/устройство сброса остаточного давления
Корпус ниппеля	Закаленная, оцинкованная, пассивированная, уплотненная сталь
Клапан	Нитроцементированная сталь
Пружины	AISI 301
Уплотнения	Нитрил (NBR)/полиуретан (PUR)
Держатель клапана	Холоднотянутая латунь
Корпус с резьбой	Оцинкованная, пассивированная, уплотненная сталь

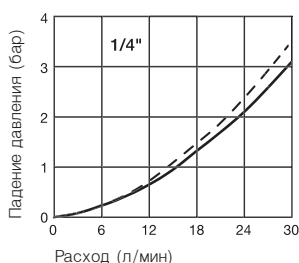
**Пропускная способность для масла с вязкостью 32 сСт при 40° С согласно стандарту ISO 7241/2-2000**

## Муфты

## Серия FF2500

Прох. отв.	Соединение A	Hex мм	L мм	D мм	Подкл. раб. давл. (бар)	Версия	Уплотнение	Заказной номер
1/4"	G 1/4	27	65	30	800	Стандартный	NBR/PUR	FF2510

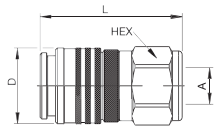

Внутренняя резьба

## Ниппели

## Серия FF2500

Прох. отв.	Соединение A	Hex мм	L мм	D мм	Подкл. раб. давл. (бар)	Версия	Уплотнение	Заказной номер
1/4"	G 1/4	25	74	28	800	Стандартный	NBR/PUR	FF2520

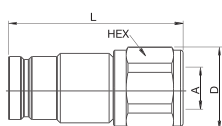

Внутренняя резьба

## Ниппели

## Серия FF2500

Прох. отв.	Соединение A	Hex мм	L мм	D мм	Подкл. раб. давл. (бар)	Версия	Уплотнение	Заказной номер
1/4"	G 1/4	25	99,2	28	800	Сброс ост. давл.	NBR/PUR	FF2521

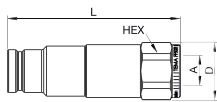

Внутренняя резьба

## Пылезащитное устройство

## Серия FF2500

Прох. отв.	Версия	L мм	D мм	Материал	Цвет	Заказной номер
1/4"	Для муфты	190	24	ПВХ	Синий	FF2516
1/4"	Для ниппеля	190	24	ПВХ	Синий	FF2526

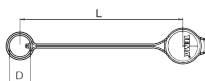

## Комплект уплотнений

## Серия FF2500

Прох. отв.	Версия	Материал	Заказной номер
1/4"	Для ниппеля	Нитрил (NBR)	FF2500-PSNPU

**Техническое описание**

Соединения Tema высокого давления были специально разработаны для использования в промышленных установках, спасательных средствах и испытательном оборудовании. Устройства данной серии изготавливаются из стали и оцинковываются. Ниппели и оправки изготавливаются из закаленной стали и оцинковываются. Соединение может поставляться как с защитной блокировкой, так и без нее.

**Преимущества**

- Высокая пропускная способность как результат оптимизированной конструкции клапана.
- Дополнительная герметизация ниппелей за счет полимерного корпуса клапана, что гарантирует высокую надежность уплотнений даже при использовании бывших в употреблении ниппелей.
- Соединения Tema высокого давления поставляются вместе с пылезащитными крышками!

**Уплотнения**

Муфта:  
резино-металлическая шайба  
Ниппель:  
клеевое уплотнение или внутренний конус

**Рабочее давление**

1000 бар

**Рабочая температура**

От -30 °C до +100 °C (для нитрила) в зависимости от рабочей жидкости. Специальные уплотнения поставляются по заказу (см. стр. 6).

**Допустимые для использования клапаны:****Области применения**

Материал муфты	Стандартный
Корпус муфты	Оцинкованная, пассивированная, уплотненная сталь
Оправка	Закаленная, оцинкованная, пассивированная, уплотненная сталь
Клапан	Оцинкованная, пассивированная, уплотненная сталь
Пружины	AISI 302
Фиксирующие шарики	AISI 420 C
Уплотнения	Нитрил (NBR)
Внутренняя оправка	Полиформальдегид (POM)
Ниппель	Стандартный
Корпус ниппеля	Закаленная, оцинкованная, пассивированная, уплотненная сталь
Клапан	Оцинкованная, пассивированная, уплотненная сталь
Пружины	AISI 302
Уплотнения	Нитрил (NBR)
Тарелка клапана	Оцинкованная, пассивированная сталь

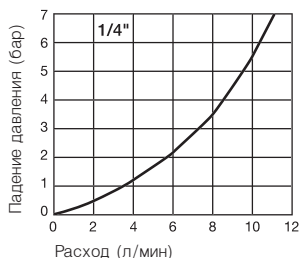
**Пропускная способность для масла с вязкостью 32 сСт при 40° C согласно стандарту ISO 7241/2-2000**

## Муфты

## Серия HP1000

	Соединение А	Hex мм	L мм	L1 мм	D мм	Защитн. блокир.	Подключ. раб. давл. (бар)	Отключ. раб. давл. (бар)	Разрыв. давл. при соед. (бар)	Заказной номер
 <p>Внутренняя резьба</p>	G 1/4	24	59	12	27	нет	1000	1000	>3000	HP10104131
	G 1/4	24	59	12	27	да	1000	1000	>3000	HP10104132
	1/4"-18 NPTF	24	59	12	27	нет	1000	1000	>3000	HP10105131
	1/4"-18 NPTF	24	59	12	27	да	1000	1000	>3000	HP10105132
	G 3/8	24	59	12	27	нет	1000	1000	>3000	HP10104171
	G 3/8	24	59	12	27	да	1000	1000	>3000	HP10104172
	3/8"-18 NPTF	24	59	13	27	нет	1000	1000	>3000	HP10105171
	3/8"-18 NPTF	24	59	13	27	да	1000	1000	>3000	HP10105172

## Ниппели

## Серия HP1000

	Соединение А	Hex мм	L мм	L1 мм	D мм	Защитн. блокир.	Подключ. раб. давл. (бар)	Отключ. раб. давл. (бар)	Разрыв. давл. при соед. (бар)	Заказной номер	
 <p>Внутренняя резьба</p>	G 1/4	22	37	12	24,5		1000	1000	>3000	HP1020413	
	1/4"-18 NPTF	22	37	12	24,5		1000	1000	>3000	HP1020513	
	G 3/8	24	37	12	24,5		1000	1000	>3000	HP1020417	
	3/8"-18 NPTF	24	37	13	24,5		1000	1000	>3000	HP1020517	

## Пылезащитное устройство

## Серия HP1000

	Версия	L мм	D мм	Материал	Цвет	Заказной номер
	Для муфты	120	21	ПВХ	Синий	HP16
	Для муфты	125		Алюминий	Красный	HP16ARD
	Для ниппеля	120	19	ПВХ	Синий	HP26
	Для ниппеля	140		Алюминий	Красный	HP26ARD

**Техническое описание**

Соединения Tema высокого давления специально разработаны для использования в устройствах затяжки крепежа. Устройства данной серии изготавливаются из стали. Корпуса ниппелей и оправки изготавливаются из стали с последующей оцинковкой. Соединение может поставляться как с защитной блокировкой, так и без нее.

**Преимущества**

- Высокая пропускная способность как результат оптимизированной конструкции клапана.
- Дополнительная герметизация ниппелей за счет полимерного корпуса клапана, что гарантирует высокую надежность уплотнений даже при использовании бывших в употреблении ниппелей.
- Соединения Tema высокого давления поставляются вместе с пылезащитными крышками!

**Уплотнения**

Металлический уплотнительный конус адаптеров с резьбой и без резьбы

**Рабочее давление**  
1500 бар

**Рабочая температура**  
От -30 °C до +100 °C (для нитрила) в зависимости от рабочей жидкости. Специальные уплотнения поставляются по заказу (см. стр. 6).

**Допустимые для использования клапаны:**

**Области применения**

Материал муфты	Стандартный
Корпус муфты	Сталь закаленная, с цинко-никелевым покрытием, черная пассивированная, герметизируемая
Оправка	Сталь закаленная, с цинко-железным покрытием, черная пассивированная, герметизируемая
Клапан	Оцинкованная, пассивированная, уплотненная сталь
Пружины	AISI 302
Фиксирующие шарики	AISI 420 C
Уплотнения	Нитрил (NBR)
Внутренняя оправка	Полиформальдегид (ПОМ)
Ниппель	Стандартный
Корпус ниппеля	Сталь закаленная, с цинко-железным покрытием, черная пассивированная, герметизируемая
Клапан	Оцинкованная, пассивированная, уплотненная сталь
Пружины	AISI 302
Уплотнения	Нитрил (NBR)
Тарелка клапана	Оцинкованная, пассивированная сталь

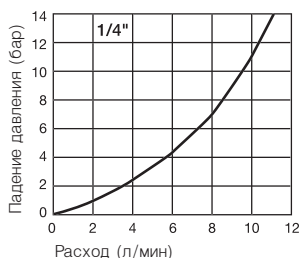
**Пропускная способность для масла с вязкостью 32 сСт при 40° C согласно стандарту ISO 7241/2-2000**

## Муфты

## Серия HP1500

	Соединение А	Hex мм	L мм	L1 мм	D мм	Защитн. блокир.	Подключ. раб. давл. (бар)	Отключ. раб. давл. (бар)	Разрыв. давл. при соед. (бар)	Заказной номер
 <p>Внутренняя резьба</p>	G 1/4	24	59	12	27	нет	1500	1500	>3500	HP15104131
	G 1/4	24	59	12	27	да	1500	1500	>3500	HP15104132
	1/4"-18 NPTF	24	59	12	27	нет	1500	1500	>3500	HP15105131
	1/4"-18 NPTF	24	59	12	27	да	1500	1500	>3500	HP15105132
	G 3/8	24	59	12	27	нет	1500	1500	>3500	HP15104171
	G 3/8	24	59	12	27	да	1500	1500	>3500	HP15104172
	3/8"-18 NPTF	24	59	13	27	нет	1500	1500	>3500	HP15105171
	3/8"-18 NPTF	24	59	13	27	да	1500	1500	>3500	HP15105172

## Ниппели

## Серия HP1500

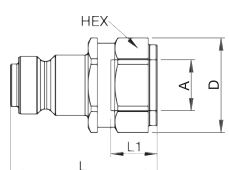
	Соединение А	Hex мм	L мм	L1 мм	D мм	Защитн. блокир.	Подключ. раб. давл. (бар)	Отключ. раб. давл. (бар)	Разрыв. давл. при соед. (бар)	Заказной номер	
 <p>Внутренняя резьба</p>	G 1/4	22	38	12	24,5		1500	1500	>3500	HP1520413	
	1/4"-18 NPTF	22	38	12	24,5		1500	1500	>3500	HP1520513	

## Пылезащитное устройство

## Серия HP1500

	Версия	L мм	D мм	Материал	Цвет	Заказной номер
	Для муфты	120	21	ПВХ	Синий	HP16
	Для муфты	125	21	Алюминий	Красный	HP16ARD
	Для ниппеля	120	19	ПВХ	Синий	HP26
	Для ниппеля	140	19	Алюминий	Красный	HP26ARD



До 2000 бар

# Адаптеры высокого давления



### Техническое описание

Модельный ряд адаптеров, разработанных для устройств серий HP1000 и HP1500. Предназначены для стыковки устройств стандартного ряда с другими резьбовыми отверстиями.

### Преимущества

Адаптеры делают операцию подсоединения устройств серии HP к различным фитингам и шланговым сборкам более гибкой и простой.

### Уплотнения

См. таблицу.

### Рабочее давление

От 1000 до 2000 бар

### Рабочая температура

От -30 °С до +100 °С

### Материал

Адаптеры

### Стандартный

Оцинкованная и пассивированная сталь

## Адаптеры высокого давления

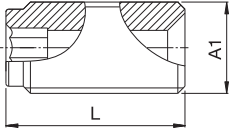
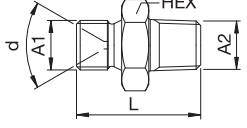
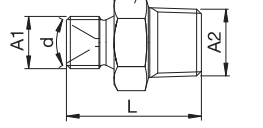
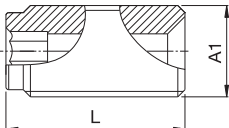
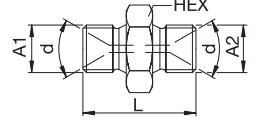
	Соединение A1	Уплотнение 1	Соединение A2	Уплотнение 2	Hex мм	L мм	Раб. давление (бар)	Заказной номер
	G 1/4	Резина/Сталь				25	1000	HP13-01
	G 1/4	Резина/Сталь	R 1/4	Внутренняя резьба	21	33	1000	HP13-03
	G 1/4	Резина/Сталь	3/8-18 NPTF	Внутренняя резьба	21	34	1500	HP13-04
	G 1/4	Резина/Сталь				25	1500	HP13-06
	G 1/4	Внутр. конус 60°	G 1/4	Внутр. конус 60°	21	31,3	2000	HP13-07



**Техническое описание**

Конструкция системы Tema System 100 позволяет проверять значения статического и динамического давления, а также степень вакуума. Наличие встроенного самовентилирующегося устройства (в стандартной комплектации) упрощает откачку возникающих воздушных карманов. Тем самым гарантируется точное отображение измеренного значения, особенно если это касается динамического давления. Измерительные разъемы поставляются с различными вариантами исполнения. Они имеют небольшие размеры, что позволяет без особых проблем подключать их к оборудованию. Благодаря своей конструкции и используемым для изготовления материалам устройства не нуждаются в техническом обслуживании. Измерительный прибор с манометром снабжается быстроразъемным соединением Tema. В результате подсоединение к измерительным

разъемам превращается в дело нескольких секунд. При наличии отключающего устройства в пробке и в корпусе соединения устройство Tema System 100 обеспечивает сухое соединение и разъединение. Для проведения дистанционных измерений предусмотрен гибкий кабель-удлинитель, который может подсоединяться между измерительным разъемом и измерительной системой. Благодаря наличию широкого выбора соединений Tema System 100 представляет собой универсальную и гибкую измерительную систему.

**Максимальное рабочее давление**

Измерительный разъем 120:  
400 бар  
Остальные детали:  
600 бар

**Полный гидравлический комплект****Система 100**

	Название	Заказной номер	
<b>Полный гидравлический комплект Tema System 100 поставляется в пластмассовом чемодане и содержит следующие детали:</b> 1 измерительный регулятор 101-2 и манометр по выбору* 1 измерительный разъем 120 1 измерительный кабель 130 длиной 2,5 м, снабженный 1 адаптером 135, G 1/4 дюйма (внутренний диаметр) x G 1/8 дюйма (внешний диаметр) 1 адаптер 136, G 1/8 дюйма (внутренний диаметр) x G 1/4 дюйма (внешний диаметр) В коробке для измерительных инструментов предусмотрено место для двух дополнительных манометров, а также для адаптера 139. Если требуются два манометра, можно выбрать, к примеру, прибор с номером детали 106-13 (полный комплект с одним манометром 0-100 бар и одним манометром 0-40 бар). * Если вместо измерительного регулятора 101-2 требуется регулятор 101-21 A, это следует отразить в заказе.	Полный комплект, не содержащий манометра	101	
	Полный комплект, содержащий 1 манометр (от -1 до +1,5 бар)	104	
	Полный комплект, содержащий 1 манометр (от 0 до +25 бар)	112	
	Полный комплект, содержащий 1 манометр (от 0 до +60 бар)	114-QC	
	Полный комплект, содержащий 1 манометр (от 0 до +250 бар)	107-QC	
	Полный комплект, содержащий 1 манометр (от 0 до +400 бар)	108	
	Полный комплект, содержащий 1 манометр (от 0 до +600 бар)	109-QC	

# Измерительные разъемы

## Техническое описание

Современная конструкция измерительных разъемов делает их надежными компонентами нашего измерительного прибора. Изготавливаются из закаленной стали. Измерительные разъемы не нуждаются в обслуживании и рассчитаны на работу при температурах от -40 °С до +110 °С. Встроенные клапанные уплотнения удерживают вакуум на уровне 90 %. Все механические детали измерительного разъема изготавливаются из устойчивых к коррозии материалов. Два различных типа уплотнений (см. рисунок с правой стороны). Могут использоваться с двумя защитными крышками различного типа.

- Полностью уплотненные
- Не нуждающиеся в обслуживании
- Уплотнение металл по металлу

## Уплотнение типа А



## Уплотнение типа В



## Максимальное рабочее давление

Измерительный разъем 120:  
400 бар  
Остальные детали: 600 бар



## Измерительные разъемы

## Система 100

Соединение А	Название	Тип уплотнения	L мм	L1 мм	HEX мм	Масса г	Заказной номер
G 1/8	С пластмас. крышкой	A	29	7,5	15	20	120
G 1/8	С металлич. крышкой	A	29	7,5	15	20	120-126
G 1/4	С пластмас. крышкой	A	36	11	18	35	121-125
G 1/4	С металлич. крышкой	A	36	11	18	35	121-126
G 1/4	С пластмас. крышкой	B	36	11	18	35	122-125
G 1/4	С металлич. крышкой	B	36	11	18	35	122-126
M 12 x 1,5	С пластмас. крышкой	A	36	11	18	35	123-125
M 12 x 1,5	С металлич. крышкой	A	36	11	18	35	123-126
M 14 x 1,5	С пластмас. крышкой	A	36	11	20	40	124-125
M 14 x 1,5	С металлич. крышкой	A	36	11	20	40	124-126
M 10 x 1	С пластмас. крышкой	A	29	7,5	15	40	128-125
M 10 x 1	С металлич. крышкой	A	29	7,5	15	40	128-126

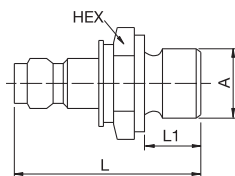

## Аксессуары к измерительному разъему

## Система 100

Название	Заказной номер
Пластмассовая крышка, изготовленная из ПВХ	125-QC
Металлическая крышка с кольцевым уплотнением, соединение, быстро фиксируемая на пробке, сверхвысокая надежность, до 750 бар	126K
Быстроразъемное соединение с измерительным разъемом, снабженным отсечным клапаном; уплотнение изготавливается из фторуглерода (FKM); наружная резьба G 1/8 дюйма	150
Внутренняя резьба G 1/4 дюйма соединения адаптера	150-137



⚠ См. рекомендации по технике безопасности на стр. 12/13. ⚠

## Система 100

## Манометр/измерительный регулятор/самовентилирующийся блок

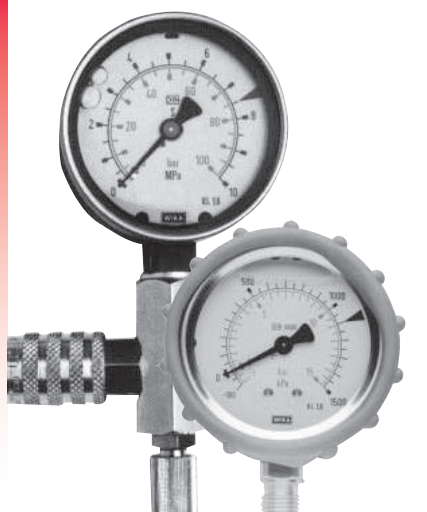
**Манометр**

- Заполняется глицерином, что позволяет работать при температурах до -40 °С
- Быстросменяемое специальное уплотнение
- Точность измерений  $\pm 1,6\%$
- Диаметр 63 мм
- Наружная резьба G 1/4 дюйма соединения манометра
- Шкала с двойной градуировкой (МПа + бар)

**Измерительный регулятор**

Измерительный регулятор 101-2 используется для низких давлений (не более 60 бар).

- Использование в System 100 быстроразъемных соединений для сокращения временных потерь
- Отсечной клапан в корпусе соединения и ниппеле для обеспечения сухого отсоединения

Измерительный регулятор 101-21 А может быть подсоединена даже под воздействием полного рабочего давления.

**Самовентилирующийся блок**

Для получения точных результатов измерений (особенно при измерении динамического давления) очень важно, чтобы между измерительным ниппелем и манометром не было воздушных пузырьков. Это можно легко и эффективно проверить при работе с измерительной системой Tema 100, которая позволяет быстро удалять воздушные пузырьки. Имеется возможность выпустить воздух из системы при максимальном рабочем давлении с помощью воздуховыпускного винта.

**Манометр****Система 100**

	Название	Заказной номер
Размеры манометра с измерительным регулятором:	От -1 до +1,5 бар	MAN 04
	От 0 до +6 бар	MAN 15
	От 0 до +25 бар	MAN 12
	От 0 до +60 бар	MAN 14
	От 0 до +250 бар	MAN 07
	От 0 до +400 бар	MAN 08
	От 0 до +600 бар	MAN 09
	Резиновая защита для манометра	100-40

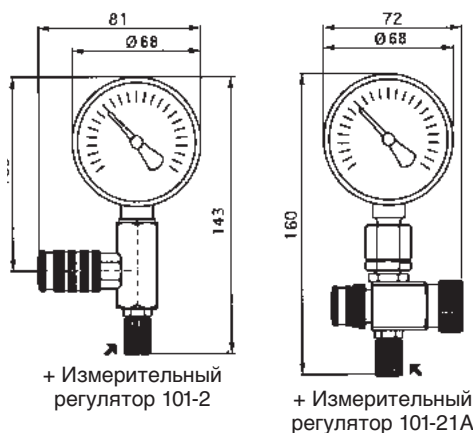
**Измерительный регулятор/самовентилирующийся блок****Система 100**

	Название	Заказной номер
Измерительный регулятор	Измерительный регулятор	101-2
	Измерительный регулятор, который может подсоединяться под давлением	101-21A
Регулируемое положение воздуховыпускного винта	Самовентилирующийся блок	101-3-QC

# Шланги высокого давления

## Техническое описание

Шланг высокого давления Tema предназначен для проведения измерений и использования в гидравлических минисистемах. Точный выбор материалов и жесткий контроль соблюдения технологического процесса способствуют выпуску надежной и безопасной продукции. Макс. рабочее давление 630 бар.

## Материал

Внутренний и наружный слой шланга:

высококачественный ПОЛИАМИД  
Армирование: КЕВЛАР

**Внимание: Если шланги предполагается использовать для сжатого воздуха, это необходимо указать в заказе.**

## Преимущества

- Сохраняет гибкость даже под воздействием полного рабочего давления благодаря небольшому внешнему диаметру и правильному выбору материалов.
- Устойчивость к воздействию любых минеральных и большинства синтетических масел.
- Устойчивость к старению.
- Сохранение постоянства в объеме (отсутствие разброса результатов измерений).
- Температурный диапазон: от -40 °С до +100 °С.

Для обеспечения оптимальной износостойкости шланги могут быть усилены за счет установки пружины на каждом конце. К номеру шланга каждого соединения добавляется буква F.

## Пример заказа шланга высокого давления

	В	С	D
200K Шланг PA	1,6 Общая длина, м	210F Наруж. резьба G 1/8 + пружина	240 Соединение манометра G 1/4

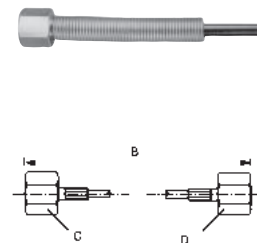

## Значения давления





Тип	Раб. давл.	Разрыв. давл.	Внутр. диам.	Внешн. диам.
200K	630 бар	2000 бар	2,0 мм	4,9 мм

Температурный диапазон от -40°С до +93°С.

## Соединения

## Система 100 - шланги высокого давления

Внимание! Шланги выпускаются различной длины. Следует указывать тип шланга и/или общую его длину с учетом соединительных фитингов. В конструкцию шланга могут вноситься изменения.

	Название	Условный проход	Заказной номер
	Внутренняя резьба G 1/8 дюйма	2	210-QC
	Наружная резьба G 1/8 дюйма	2	220
	Внутренняя резьба G 1/4 дюйма соединения манометра	2	240
	Внутренняя резьба M 16x2,0 для измерительной пробки		270

## Измерительный кабель

## Система 100

Измерительные кабели другого типа и длины поставляются по заказу.

Описание

Заказной номер



Измерительный кабель для подсоединения измерительного регулятора 101-2 к измерительным разъемам.

130

Стандартно поставляется с измерительным разъемом (120) и соединением (150): 2,5 м

## Аксессуары

## Система 100

Резьба

Название

Заказной номер



140-QC



135



139

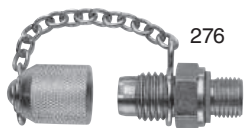

276

G 1/4 (внутр.) x G 1/8 (наружн.)

Адаптер (внутр. – наружная резьба)

135

G 1/8 (внутр.) x G 1/4 (наружн.)

Адаптер (внутр. – наружная резьба)

136

G 1/8 (внутр.) x G 1/4 (внутр.)

Адаптер (внутр. – внутренняя резьба)

137

M 16

Сменяемый адаптер для измер. пробки

139

G 1/8 (внутр.) x G 1/8 (внутр.)

Угло. патрубок 90° (внутр. – внутр. резьба)

140-QC

Пластмассовая коробка (нет изображения)

101-1

M 16 x 2 / G 1/4

Измерительный разъем

276

M 16 x 2 / G 3/8

Измерительный разъем

277

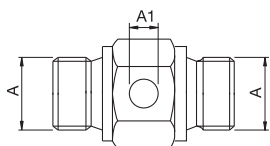

A: G 1/4; A1: G 1/8

Сдвоенный ниппель с соед. резьбой для измерительного разъема

DNT2-1







## Области применения

**Техническое описание**

Техническое описание  
Серия PJ/PJS была специально разработана для диагностики гидравлики. Используя систему PJS, можно определять качество и давление масла, отбирая его непосредственно через измерительный ниппель. Компоненты изготавливаются из стали, оцинковываются в месте соединения и отвечают требованиям норматива SAE J 1502. Ниппель PJS может использоваться как для отбора масла, так и для его проверки.

**Преимущества**

Конструкция FlatFace облегчает чистку ниппеля. Оптимизированная периодичность взятия проб масла экономит время, трудозатраты и эксплуатационные расходы. Легко захватываемая, рифленая запорная оправка позволяет производить соединение и отсоединение без особых усилий. Отбор проб возможен и при рабочем давлении в системе.

**Рабочее давление**

См. информацию ниже.

**Рабочая температура**

От -30 °C до +100 °C  
(для нитрила)

**Материал муфты**

Корпус муфты	Оцинкованная, пассивированная, уплотненная сталь
Оправка	Оцинкованная, пассивированная, уплотненная сталь
Клапан	Сталь/латунь
Пружина	AISI 301
Фиксирующие шарики	AISI 420 C
Уплотнения	Нитрил (NBR)

**Материал ниппеля**

Корпус ниппеля	Оцинкованная, пассивированная, уплотненная сталь
Клапан	Оцинкованная, пассивированная, уплотненная сталь
Пружина	AISI 301
Уплотнения	Нитрил (NBR)

## Муфты

## Серия PJS

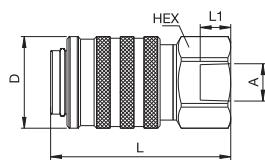

Внутренняя резьба

Соединение A	Описание	HEX мм	L мм	L1 мм	D мм	Раб. давл. бар	Заказной номер
1/8"-27 NPT	Для диагностики	24	53	8	27	415	SJ18FN
1/8"-27 NPT	Для взятия проб жидкости	24	53	8	27	415	SJS18FN
1/4"-18 NPT	Для диагностики	24	53	12	27	415	SJ14FN
1/4"-18 NPT	Для взятия проб жидкости	24	53	12	27	415	SJS14FN

## Ниппели

## Серия PJS

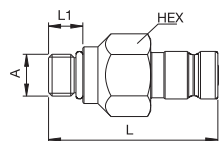

Наружная резьба

Соединение A	Описание	HEX мм	L мм	L1 мм	D мм	Раб. давл. бар	Заказной номер
7/16"-20 UNF	Для диагностики	11/16"	45	9		415	PJ716U
7/16"-20 UNF	Для диагностики и взятия проб жидкости	11/16"	45	9		415	PJS716U
9/16"-18 UNF	Для диагностики	11/16"	43	10		415	PJ916U
9/16"-18 UNF	Для диагностики и взятия проб жидкости	11/16"	43	10		415	PJS916U

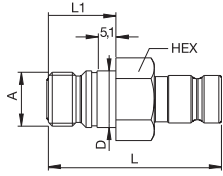

Наружная резьба  
для крепления переборочного патрубка

Соединение A	Описание	HEX	L мм	L1 мм	D мм	Раб. давл. бар	Заказной номер
9/16"-18 UNF	Для диагностики	11/16"	46	18	15	415	PJ916FQ
9/16"-18 UNF	Для диагностики и взятия проб жидкости	11/16"	46	18	15	415	PJS916FQ

**Техническое описание**

Диагностические соединения обеспечивают легкий способ подключения к тестовым точкам для проверки гидравлических и пневматических систем. Легко встраиваемые в рабочее оборудование или модифицируемые под действующие схемы, ниппели PD отвечают или даже превосходят конструкторско-технологические требования стандартов SEA J 1502 и ISO 15171-1.

**Преимущества**

- Углеродистая сталь для соединений. Высоколегированная сталь для ниппелей.
- Для работы с водой могут изготавливаться по заказу из латуни.

- Шариковый механизм блокировки.
- Устанавливаемый заподлицо тарельчатый клапан, предназначенный для снижения количества воздуха, захватываемого при соединении и утечек во время разъединения, а также для облегчения чистки.
- Пазы под уплотнения и для фиксации подвергаются индукционной закалке, чтобы выдерживать механические воздействия и бринеллирование.
- Оправка с предохранительной блокировкой предотвращает случайное разъединение.

- Для выполнения соединения достаточно простого нажатия, что позволяет действовать при этом одной рукой.

**Области применения**

- Промышленное оборудование
- Мобильная техника
- Сельскохозяйственное оборудование

**Рабочее давление**

См. таблицу.

**Рабочая температура**

От -40 °С до +110 °С (для нитрила) в зависимости от рабочей жидкости. Специальные уплотнения поставляются по заказу (см. стр. 6).

**Опции:**

1. Для некоторых концевых фитингов контрольные точки могут изготавливаться из латуни и нержавеющей стали AISI 316.
2. Прочие метрические концевые фитинги изготавливаются по заказу.
3. Возможность иметь контрольные точки, подсоединения к которым выполняются при давлении до 420 бар.

Для получения более подробной информации следует обращаться в компанию Parker.

**Материал муфты**

Корпус	Сталь
Оправка	Сталь
Клапан	Сталь
Гильза клапана	Сталь
Пружины	Сталь
Уплотнения	Нитрил
Опорные кольца	Тефлон (PTFE)
Корпус клапана	Сталь

**Материал ниппеля**

Корпус	Сталь
Уплотнения	Нитрил
Клапан	Сталь
Пружина	Сталь
Фиксатор	Сталь

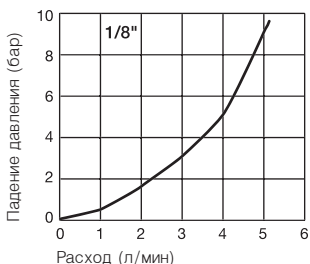
**Пропускная способность для масла с вязкостью 43 сСт при 38° С согласно стандарту ISO 7241/2-2000**

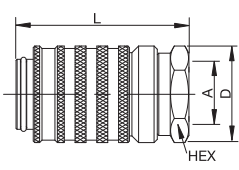
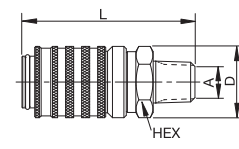
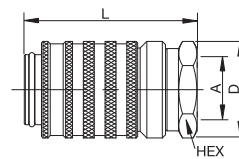
	Проходное отверстие	Соединение А	Размер трубы	Hex	L мм	L1 мм	D мм	Масса г	Заказной номер	
 <p>Внутр. резьба NPTF – SAE J 476</p>	1/8"	1/8"-27		13/16"	42,4		24,4	90	PD222	
	1/8"	1/4"-18		13/16"	53,8		24,4	113	PD242	
 <p>Наружн. резьба NPTF – SAE J 476</p>	1/8"	1/4"-18		13/16"	57,4		24,4	104	PD243	
 <p>Внутр. резьба UNF – SAE J 1926</p>	1/8"	9/16"-18		13/16"	53,8		24,4	109	PD260	

## Ниппели

## Серия PD

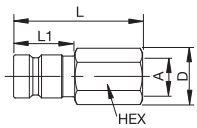
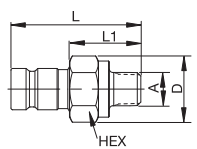
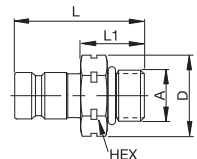
	Проходное отверстие	Соединение А	Размер трубы	Hex	L мм	L1 мм	D мм	Масса г	Заказной номер	
 <p>Внутр. резьба NPTF – SAE J 476</p>	1/8"	1/8"-27		9/16"	37,6	19,8	16,5	27	PD322	
	1/8"	1/4"-18		3/4"	41,4	23,6	21,9	54	PD342	
 <p>Наружн. резьба NPTF – SAE J 476</p>	1/8"	1/8"-27		11/16"	39,4	21,6	20,1	77	PD323	
	1/8"	1/4"-18		11/16"	37,6	19,8	20,1	27	PD343	
	1/8"	3/8"-18		13/16"	38,1	20,3	23,8	40	PD363	
 <p>Наружн. метрич. резьба – ISO 6149</p>	1/8"	M 14 x 1,5		17 мм	35,0	17,3	19,6	32	PD367-1A	

## Ниппели

## Серия PD

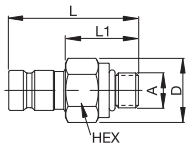
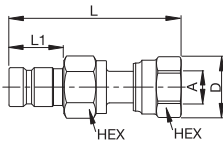
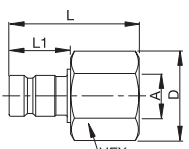
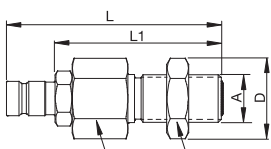
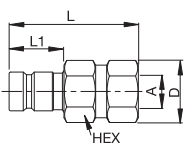
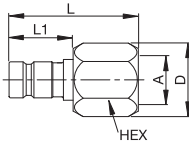
	Проходное отверстие	Соединение А	Размер трубы	Hex	L мм	L1 мм	D мм	Масса г	Заказной номер
 <p>Наружн. резьба UNF - SAE 1926</p>	1/8"	7/16"-20		11/16"	40,6	22,9	20,1	36	PD341
	1/8"	1/2"-20		5/8"	33,5	15,7	18,3	22	PD351 *
	1/8"	9/16"-18		11/16"	33,5	15,7	20,1	27	PD361 *
 <p>Фитинг O-Lok SAE J 1453 / ISO 8434-3</p>	1/8"	9/16"-18	1/4" (6 мм)	11/16"	55,4	17,8	20,1	54	PD34BTL
	1/8"	1 1/16"-16	3/8" (10 мм)	13/16"	58,4	17,8	23,9	63	PD36BTL
 <p>Фитинг O-Lok SAE J 1453 / ISO 8434-3</p>	1/8"	13/16"-16	1/2" (12 мм)	1 5/16"	28,4	17,8	38,4	58	PD38BTL *
 <p>Фитинг O-Lok для переходного патрубка SAE J 1453 / ISO 8434-3</p>	1/8"	9/16"-18	1/4" (6 мм)	13/16"	75,7	57,9	23,8	86	PD346 *
 <p>Фитинг Triple-Lok SAE J 514 - ISO 8434-2</p>	1/8"	9/16"-18	3/8" (10 мм)	11/16"	42,2	17,8	20,1	40	PD36BTX *
 <p>Фитинг Triple-Lok SAE J 514 - ISO 8434-2</p>	1/8"	1 1/16"-12	3/4" (20 мм)	1 1/4"	35,3	17,8	36,5	122	PD312BTX

\* Добавьте 6 к заказному номеру для включения в заказ пылезащитной крышки.

Проходное отверстие	Версия	Заказной номер
1/8"	Для ниппеля	PD6-285
Прочие материалы (тройной этилен-пропиленовый каучук (EPDM)/фторуглерод (FKM)/гидрированный бутадиен-нитрильный каучук (HNBR)) указываются в заказе.		

# Поворотные соединения Серия DG



### Техническое описание

Могут использоваться в гидросистемах, где требуется вращение соединений – например, на аксессуарах, выполняющих вращательные движения. В зависимости от конструкции корпус изготавливается из латуни (DG) или стали (KR), а поверхности оси вращения – из рафинированной/нержавеющей стали.

Максимальная частота вращения: 60 об/мин.

### Преимущества

- Вращающиеся соединения снижают сильный износ шлангов, который наблюдается в гидросистемах.
- Прочная конструкция с двумя подшипниками скольжения (DG) или шариковыми/роликовыми подшипниками (KR).
- Пригодны для совместной работы с обычными гидравлическими компонентами.

### Рабочая температура

От -40 °С до +90 °С (для нитрила) в зависимости от рабочей жидкости. Специальные уплотнения поставляются по заказу (см. стр. 6).

### Области применения



Материал	Тип DG	Тип KR
Корпус	Латунь	Оцинкованная, пассивированная, уплотненная сталь
Ответная часть		Оцинкованная, пассивированная, уплотненная сталь
Ось вращения	Сталь, азотированная или нержавеющая сталь	Закаленная, оцинкованная, пассивированная, уплотненная сталь
Гайка/адаптер	Оцинкованная, пассивированная, уплотненная сталь	Оцинкованная, пассивированная, уплотненная сталь
Уплотнения	Нитрил (NBR)	Нитрил (NBR)

## Тип DG 250 DN 6 = 28 мм

## Серия DG

Соединение A	Соединение A1	Hex мм	L мм	D мм	DN	Уплотнение	Тип	Рабочее давление (бар)	Заказной номер
G 1/4	G 3/8	22	53	23	6	NBR	1	250	250
G 1/4	G 3/8	22	53	23	6	NBR	1	250	250 RF *

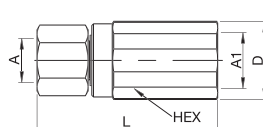

Внутренняя резьба

## Тип DG 500 DN 11 = 95 мм

## Серия DG

Соединение A	Соединение A1	Hex мм	L мм	D мм	DN	Уплотнение	Тип	Рабочее давление (бар)	Заказной номер
G 1/2	G 3/4	32	71	35	11	NBR	1	250	500
G 1/2	G 3/4	32	71	35	11	NBR	1	250	500 RF *

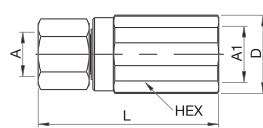

Внутренняя резьба

\* Ось вращения изготавливается из нержавеющей стали.

**Тип DG 500 DN 11 = 95 мм**
**Серия DG**

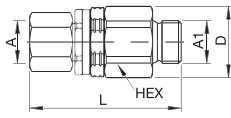
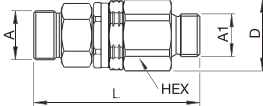
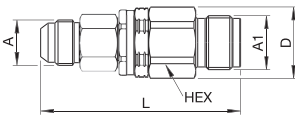
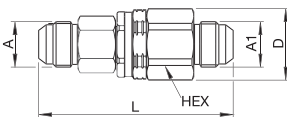
	Соединение A	Соединение A1	Hex мм	L мм	D мм	DN	Уплотне- ние	Тип	Рабочее дав- ление (бар)	Заказной номер
 <p>Наружная/внутренняя резьба</p>	G 1/2	G 1/2	32	73	35	11	NBR	1A	250	500 B
 <p>Наружная резьба</p>	M 18 x 1,5	G 1/2	32	73	35	11	NBR	2	250	500 W
	M 22 x 1,5	G 1/2	32	81	35	11	NBR	2	250	500 W5
	M 24 x 1,5	G 1/2	32	81	35	11	NBR	2	250	500 W6
 <p>Наружная резьба</p>	7/8"-14 UNF	G 3/4	32	98	35	11	NBR	3	250	500-30
	7/8"-14 UNF	G 1/2	32	90,5	35	11	NBR	3	250	500-32 *
 <p>Наружная резьба</p>	7/8"-14 UNF	7/8"-14 UNF	32	92	35	11	NBR	3A	250	500-31
	11/16"-12 UNF	11/16"-12 UNF	32	101	35	11	NBR	3A	250	500-33

**Тип DG 750 DN 17 = 225 мм**
**Серия DG**

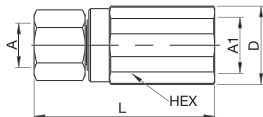
	Соединение A	Соединение A1	Hex мм	L мм	D мм	DN	Уплотне- ние	Тип	Рабочее дав- ление (бар)	Заказной номер
 <p>Внутренняя резьба</p>	G 3/4	G 1	40	80	35	17	NBR	1	250	750-QC
	G 3/4	G 1	40	80	35	17	NBR	1	250	750 RF *

\* Ось вращения изготавливается из нержавеющей стали.



## Тип DG 1000 DN 22 = 380 мм

## Серия DG

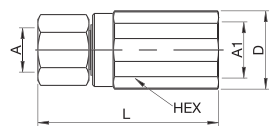

Внутренняя резьба

Соединение A	Соединение A1	Hex мм	L мм	D мм	DN	Уплотнение	Тип	Рабочее давление (бар)	Заказной номер
G 1	G 1 1/4	50	94	43	22	NBR	1	200	1000-QC
G 1	G 1 1/4	50	94	43	22	NBR	1	200	1000 RF *

\* Ось вращения изготавливается из нержавеющей стали.

## Тип KR DN 6 = 28 мм — DN 22 = 380 мм

## Серия KR

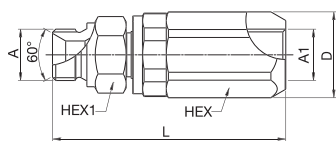

Наружная/внутренняя резьба

Соединение A	Соединение A1	Hex мм	Hex 1 мм	L мм	D мм	DN	Уплотнение	Рабочее давление (бар)	Заказной номер
G 1/4	G 1/4	27	19	88	29	6	NBR	350	2KR AW13 IW13
G 3/8	G 3/8	30	22	87	33	9	NBR	350	3KR AW17 IW17
G 1/2	G 1/2	32	27	95	35	11	NBR	350	5KR AW21 IW21
G 3/4	G 3/4	45	32	109	50	17	NBR	350	7KR AW26 IW26
G 1	G 1	50	40	117	55	22	NBR	250	10KR AW33 IW33

## Тип KR 90° DN 6 = 28 мм — DN 22 = 380 мм

## Серия KR

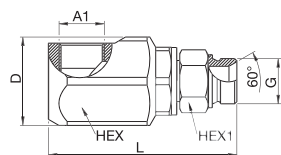

Наружная/внутренняя резьба

Соединение A	Соединение A1	Hex мм	Hex 1 мм	L мм	D мм	DN	Уплотнение	Рабочее давление (бар)	Заказной номер
G 1/4	G 1/4	32	19	93	35	6	NBR	350	2KRAW13IW1390
G 3/8	G 3/8	38	22	95	41	9	NBR	350	3KRAW17IW1790
G 1/2	G 1/2	41	27	108	45	11	NBR	350	5KRAW21IW2190
G 3/4	G 3/4	55	32	125	60	17	NBR	350	7KRAW26IW2690
G 1	G 1	65	40	139	72	22	NBR	250	10KRAW33IW3390

Все поворотные соединения KR пригодны для работы только с маслом.



# Клапан сброса давления



### Техническое описание

Выпускаются для гидросистем, где используются быстроразъемные соединения. Давление, действующее в системе между гидравлическим устройством и соединением, не позволит выполнить соединение.

### Преимущества

Клапан сброса давления можно установить непосредственно в основной подающий трубопровод, чтобы иметь возможность сбрасывать давление во всех выпускных трубопроводах или шлангах, на концах которых установлены быстроразъемные соединения или ниппели.

### Рабочее давление

Макс. 250 бар

### Рабочая температура

До +90 °С в зависимости от рабочей жидкости. Специальные уплотнения поставляются по заказу (см. стр. 6).

Материал	Стандартный
Т-образное соединение	Оцинкованная, пассивированная, уплотненная сталь
Клапан сброса давления	Латунь
Уплотнение	Нитрил (NBR)

### Области применения



## Клапан сброса давления

## Аксессуары

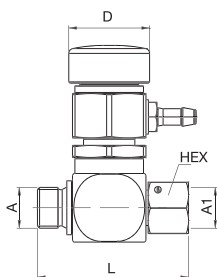

Внутренняя/наружная резьба

Соединение A	Соединение A1	Hex мм	L мм	D мм	DN	Уплотнение Тип	Макс. раб. давление (бар)	Заказной номер
G 3/8	G 3/8	21	62	33	10	NBR	250	TA38
G 1/2	G 1/2	25	70	33	13	NBR	250	TA50
G 3/4	G 3/4	32	73	33	20	NBR	250	TA75
G 1	G 1	38	77	33	25	NBR	250	TA100

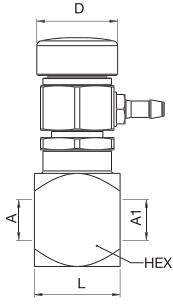
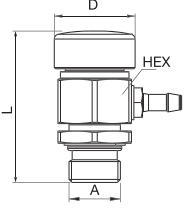
	Соединение A	Соединение A1	Hex мм	L мм	D мм	DN	Уплотнение Тип	Макс. раб. давление (бар)	Заказной номер
 <p>Внутренняя резьба</p>	G 3/8	G 3/8	28	60	33	10	NBR	250	TA38 IW
	G 1/2	G 1/2	28	60	33	13	NBR	250	TA50 IW
 <p>Клапан сброса давления в сборе</p>	G 1/2		30	62	33	6	NBR	250	515
	G 1/2		30	62	33	6	NBR/FKM	250	515 RV <sup>1</sup>

<sup>1</sup> Клапан сброса давления изготавливается из нержавеющей стали и снабжается уплотнениями из фторэластомера (FKM).

**Техническое описание**

Компактная конструкция, легко устанавливается в контурах высокой плотности расположения. Прочная стальная конструкция с различными концевыми фитингами. Максимальное рабочее давление составляет 350 бар. Широкий выбор концевых фитингов. Наружное покрытие на основе хромовокислого цинка.

**Преимущества**

- Отсутствие внутренних прокладок и уплотнений с их опасностью износа.

- Корпусу обратного клапана придана форма стрелки, указывающей направление потока.
- Термообработанный тарельчатый клапан для предотвращения повреждений от ударов и скачков давления.
- Цельный корпус обходится без резьбы и уплотнений, которые могут быть точками потенциальных утечек.
- Компактная конструкция.
- Равномерный поток жидкости: пружина тарелки изолирована от потока, что снижает его турбулентность.

**Рабочее давление**

Макс. 350 бар

**Рабочая температура**

От -40 °C до +110 °C (для нитрила) в зависимости от рабочей жидкости. Специальные уплотнения поставляются по заказу (см. стр. 6).

Материал	Стандартный
Корпус	Сталь
Клапан	Сталь
Пружина	Сталь
Уплотнение	Нитрил (NBR)
Фиксатор	Сталь

**Стандартное давление срабатывания:** 0,35 бар

**Другие опции:**

Давление срабатывания до 14 бар с приращениями 0,35 бар может быть установлено по заказу. Следует проконсультироваться со специалистом по продажам компании Parker.

Относительно других типов резьбы, других размеров и концевых фитингов следует обращаться в отдел сбыта компании Parker.

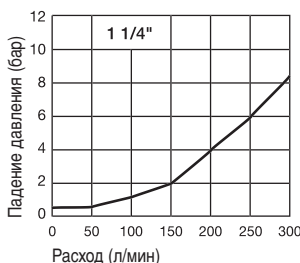
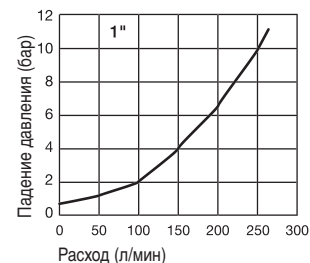
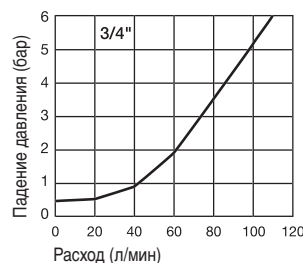
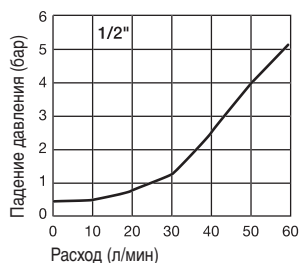
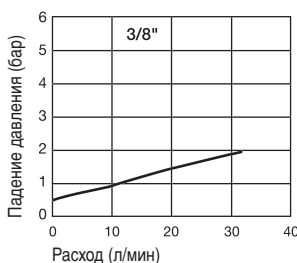
**Пропускная способность для масла с вязкостью 43 сСт при 38° C согласно стандарту ISO 7241/2-2000**

## DT-MFMF: адаптер между вход. наруж. резьбой JIS с конусом 37° и выход. наруж. резьбой JIS с конусом 37°

## Аксессуары

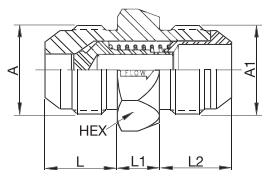

Проходное отверстие	Соединение А с фитингом Triple-Lok по SAE J514	Соединение А1 с фитингом Triple-Lok по SAE J514	Hex	L мм	L1 мм	L2 мм	Заказной номер
3/8"	9/16"-18 UNF	9/16"-18 UNF	3/4"	14,2	11,2	14,2	DT-370-MFMF-5
1/2"	3/4"-16 UNF	3/4"-16 UNF	7/8"	16,8	12,7	16,8	DT-500-MFMF-5
3/4"	1 1/16"-12 UN	1 1/16"-12 UNF	1 1/4"	21,8	12,7	21,8	DT-750-MFMF-5
1"	1 5/16"-12 UN	1 5/16"-12 UNF	1 1/2"	23,1	15,8	23,1	DT-1000-MFMF-5
1 1/4"	1 5/8"-12 UN	1 5/8"-12 UNF	1 7/8"	24,4	26,9	24,4	DT-1250-MFMF-5

## DT-MOMS: адаптер между входн. наруж. резьбой с уплотн. ORB и выход. наружн. резьбой с фитингом O-Lok

## Аксессуары

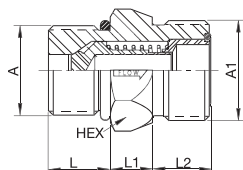

Проходное отверстие	Соединение А – наружн. резьба 2/3 с кольц. уплотн. типа Boss по ISO 11926	Соединение А1 с фитингом Triple-Lok по SAE J514	Hex	L мм	L1 мм	L2 мм	Заказной номер
1/4"	7/16"-20 UNF	9/16"-18 UNF	5/8"	10,9	11,4	9,9	DT-250-MOMS-5
3/8"	9/16"-18 UNF	11/16"-16 UNF	3/4"	11,9	11,2	11,2	DT-370-MOMS-5
1/2"	3/4"-16 UNF	13/16"-16 UNF	7/8"	14,0	12,7	12,7	DT-500-MOMS-5
3/4"	1 1/16"-12 UNF	1 3/16"-12 UNF	1 1/4"	18,5	12,7	17,0	DT-750-MOMS-5
1"	1 5/16"-12 UNF	1 7/16"-12 UNF	1 1/2"	18,5	15,8	17,5	DT-1000-MOMS-5
1 1/4"	1 5/8"-12 UNF	1 11/16"-12 UNF	1 7/8"	18,5	26,9	17,5	DT-1250-MOMS-5

Кольцевое уплотнение из нитрила используется в фитингах MO и MS.

## DT-MOMS: адаптер между входн. наружн. резьбой с фитингом O-Lok и выходн. наруж. резьбой с уплотн. ORB

## Аксессуары

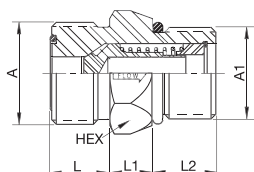

Проходное отверстие	Соединение А с фитингом O-Lok по SAE J1453	Соединение А1 – штекер 2/3 с кольц. уплотн. типа Boss по ISO 11926	Hex	L мм	L1 мм	L2 мм	Заказной номер
3/8"	11/16"-16 UNF	9/16"-18 UNF	3/4"	11,9	11,2	11,2	DT-370-MSMO-5
1/2"	13/16"-16 UNF	3/4"-16 UNF	7/8"	14,0	12,7	12,7	DT-500-MSMO-5
3/4"	1 3/16"-12 UNF	1 1/16"-12 UNF	1 1/4"	18,5	12,7	17,0	DT-750-MSMO-5
1"	1 7/16"-12 UNF	1 5/16"-12 UNF	1 1/2"	18,5	15,8	17,5	DT-1000-MSMO-5
1 1/4"	1 11/16"-12 UNF	1 5/8"-12 UNF	1 7/8"	18,5	26,9	17,5	DT-1250-MSMO-5

Кольцевое уплотнение из нитрила используется в фитингах MO и MS.

## DT-MSMS: адаптер между наруж. резьбой с входн. фитингом O-Lok и наруж. резьбой с выходн. фитингом O-Lok

## Аксессуары

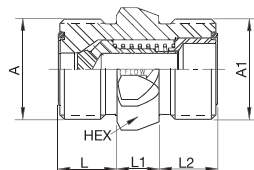

Проходное отверстие	Соединение А с фитингом O-Lok по SAE J1453	Соединение А1 с фитингом Triple-Lok по SAE J514	Hex	L мм	L1 мм	L2 мм	Заказной номер
3/8"	11/16"-16 UNF	11/16"-16 UNF	3/4"	11,2	11,2	11,2	DT-370-MSMS-5
1/2"	13/16"-16 UNF	13/16"-16 UNF	7/8"	12,7	12,7	12,7	DT-500-MSMS-5
3/4"	1 3/16"-12 UNF	1 3/16"-12 UNF	1 1/4"	17,0	12,7	17,0	DT-750-MSMS-5
1"	1 7/16"-12 UNF	1 7/16"-12 UNF	1 1/2"	17,5	15,8	17,5	DT-1000-MSMS-5
1 1/4"	1 11/16"-12 UNF	1 11/16"-12 UNF	1 7/8"	17,5	26,9	17,5	DT-1250-MSMS-5

Кольцевое уплотнение из нитрила используется в фитингах MO и MS.

# Термоклапаны

# 1 дюйм



### Техническое описание

Чувствительный к температуре перепускной клапан, управляющий работой обратной линии между гидробаком и маслоохладителем. Может работать в пяти температурных регистрах в пределах 38-82 °С. Встроенный разгрузочный клапан для сбрасывания чрезмерных давлений на входе гидробака. Разгрузочный клапан работает в диапазоне 0,34-6,0 бар. Максимальное рабочее давление составляет 17 бар. Максимальный расход составляет 227 л/мин.

### Преимущества

Регулирует температуру рабочей жидкости, пропуская ее через охладитель или направляя напрямую в резервуар. Компактная конструкция. Два монтажных отверстия, каждое диаметром 10,6 мм. Литой алюминиевый корпус. Три резьбовых отверстия для удобства трубного монтажа. Встроенная функция разгрузки давления автоматически сбрасывает излишки давления в резервуар в случае перегрузки охладителя и слишком большого для его контура перепада давления.

### Области применения

Идеально подходит для схем гидростатической передачи, которые нуждаются в быстром прогреве, контролируемой температуре жидкости и низком давлении в возвратном контуре.

### Рабочее давление

Макс. 17 бар

### Рабочая температура

От -30 °С до +110 °С

### Технические характеристики

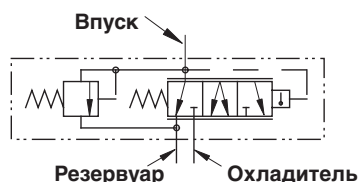

Материал	Стандартный
Корпус	Алюминий
Клапан	Различные материалы
Пружина	Сталь
Уплотнение	Нитрил (NBR), фторэластомер (FKM)

Впускной канал через отверстие в гидробаке® - 38 °С

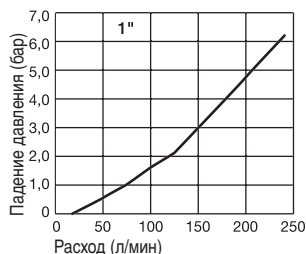

Впускной канал через отверстие в охладителе® - 63 °С

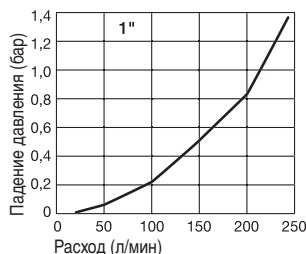

Впускной канал через встроенный разгрузочный клапан® - 77 °С

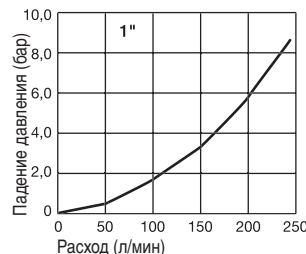

**Примечание:** Для получения суммарного падения давления к показанной величине падения давления следует добавить давление срабатывания разгрузочного клапана.

## Термоклапаны

## Аксессуары

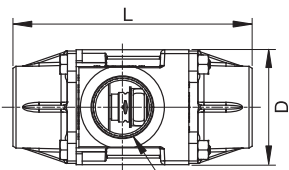

ПРОХОДНОЕ ОТВЕРСТИЕ  
1,312 - 12UN-2B SAEJ1926-1-16  
В ТРЕХ МЕСТАХ

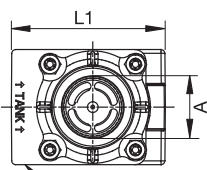

МОНТАЖНЫЕ  
ОТВЕРСТИЯ Ø 0,42  
(10,7) В ДВУХ МЕСТАХ

Прох. отв.	Соединение А	L мм	L1 мм	D мм	Масса г	Заказной номер
1"	1 5/16-12 UN	138,2	89,2	66,5	907,0	TH-1000-16FO-*

\* = QQ. Следует выбрать штрих-код для конкретного приложения из таблицы на следующей странице.

## КОД ДАВЛЕНИЯ СРАБАТЫВАНИЯ/ТЕМПЕРАТУРЫ ДЛЯ КОНКРЕТНОЙ КОНСТРУКЦИИ

### СТРУКТУРА НОМЕРА ДЕТАЛИ

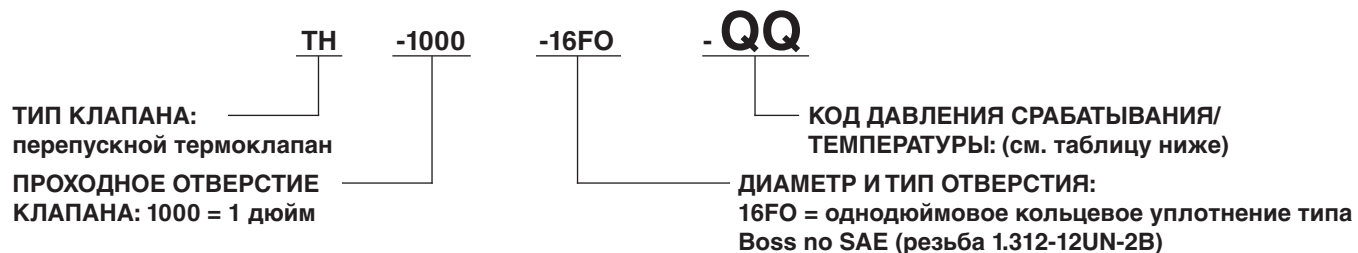

Давление срабатывания	Регистр 38°C	Регистр 49°C	Регистр 60°C	Регистр 71°C	Регистр 82°C
0,35 бар	-01	-21	-41	-61	-81
0,70 бар	-02	-22	-42	-62	-82
1,05 бар	-03	-23	-43	-63	-83
1,40 бар	-04	-24	-44	-64	-84
1,70 бар	-05	-25	-45	-65	-85
2,10 бар	-06	-26	-46	-66	-86
2,40 бар	-07	-27	-47	-67	-87
2,75 бар	-08	-28	-48	-68	-88
3,10 бар	-09	-29	-49	-69	-89
3,45 бар	-10	-30	-50	-70	-90
3,80 бар	-11	-31	-51	-71	-91
4,15 бар	-12	-32	-52	-72	-92
4,50 бар	-13	-33	-53	-73	-93
4,85 бар	-14	-34	-54	-74	-94
5,20 бар	-15	-35	-55	-75	-95
5,50 бар	-16	-36	-56	-76	-96
5,85 бар	-17	-37	-57	-77	-97

**Примечание:** По вопросу перепускного термоклапана с двухдюймовой резьбой или другими вариантами резьбы следует обращаться в отдел сбыта компании Parker.



A series of horizontal dotted lines for writing notes.

A series of horizontal dotted lines for writing notes.



# ВЕРНОЕ РЕШЕНИЕ - ДЛЯ ЛЮБОЙ ОТРАСЛИ



Под водой и при волнении в открытом море, в воздухе и в космосе, на улице или в промышленном цехе – во множестве областей применения наши системы быстроразъемных соединений чувствуют себя как дома и подтверждают правильность выбора.

Модульный принцип конструкции наших серийных изделий позволит вам использовать преимущество наличия широкого спектра стандартизованных изделий, включающего системы, пригодные для большинства сфер применения – все к месту и вовремя, без лишних слов.





# Технологии управления движением от компании Parker

В своей деятельности компания Parker неотступно следует принципу, направленному на оказание эффективной помощи нашим клиентам, способствуя повышению производительности их труда и достижению более высоких уровней рентабельности производства путем разработки самых лучших для их требований систем. Это предполагает умение рассматривать прикладные системы клиентов для поиска новых путей решения возникающих проблем. Компания Parker обладает всем необходимым, что требуют от разработчика технологии управления движением, – это богатый практический опыт, широкий спектр выпускаемой продукции и наличие устойчивых выходов на мировые рынки сбыта. Ни одна другая компания не разбирается в проблемах технологии управления движением лучше, чем Parker.

Для получения дополнительной информации следует звонить по телефону 00800 27 27 5374.



## Авиакосмическая промышленность

### Основные рынки

Послепродажное сопровождение  
Транспортные самолеты для пассажирских и грузовых перевозок  
Двигатели  
Гражданская и коммерческая авиация  
Вертолеты  
Ракеты-носители  
Военная авиация  
Ракеты  
Электрогенераторы  
Транспортные самолеты местных воздушных линий  
Беспилотные самолеты

### Основная продукция

Системы управления и исполнительные устройства  
Системы и компоненты двигателей  
Системы перекачки жидкостей и их компоненты  
Устройства дозирования, подачи и распыления жидкостей  
Топливные системы и их компоненты  
Системы защиты от возгорания топливных баков  
Гидросистемы и их компоненты  
Терморегулирование  
Колеса и тормоза



## Управление искусственным климатом

### Основные рынки

Сельское хозяйство  
Кондиционирование воздуха  
Строительные машины  
Пищевая промышленность  
Промышленное оборудование  
Охрана окружающей среды  
Нефтегазовое оборудование  
Точные системы охлаждения  
Технологическое оборудование  
Холодильная техника  
Транспортировка

### Основная продукция

Гидроаккумуляторы  
Усовершенствованные исполнительные механизмы  
Контроль содержания углекислого газа  
Электронные контроллеры  
Фильтры-осушители  
Ручные отсечные клапаны  
Теплообменники  
Шланги и фитинги  
Клапаны регулировки давления  
Устройства распределения теплоносителей  
Предохранительные клапаны  
Высокоэффективные насосы  
Электромагнитные клапаны  
Термостатические расширительные клапаны



## Электромеханические устройства

### Основные рынки

Авиакосмическая промышленность  
Промышленная автоматика  
Медико-биологическое оборудование  
Пищевая промышленность  
Металлорежущие станки  
Упаковочное оборудование  
Машины для литья и переработки пластмасс  
Первичные металлы  
Полупроводниковые и электронные приборы  
Текстиль  
Провода и кабели

### Основная продукция

Сервомеханизмы и системы переменного/ постоянного тока  
Электроприводы, порталные роботы и подвижные рабочие органы  
Электрогидростатические силовые приводы  
Электромеханические силовые приводы  
Человеко-машинный интерфейс  
Линейные двигатели  
Шаговые двигатели, серводвигатели, приводы и органы управления  
Профили, получаемые прессованием



## Фильтрация

### Основные рынки

Авиакосмическая промышленность  
Пищевая промышленность  
Промышленные установки и оборудование  
Охрана окружающей среды  
Судостроение  
Мобильное оборудование  
Нефтегазовое оборудование  
Энергоснабжение и возобновляемые источники энергии  
Технологическое оборудование  
Транспортировка  
Водоочистка  
Основная про

### Основная продукция

Газогенераторы  
Фильтры и осушители скатого воздуха  
Системы фильтрации впускного воздуха, охлаждающей жидкости, топлива и масла для двигателя  
Системы контроля состояния рабочих жидкостей  
Фильтры гидросистем и масляные фильтры  
Установки по производству водорода, азота и очищенного воздуха  
Инструментальные фильтры  
Мембранные и волоконистые фильтры  
Средства микрофильтрации  
Средства стерилизации воздуха  
Фильтры и системы обессоливания и очистки воды



## Добыча нефти и газа

### Основные рынки

Пневматические подъемники  
Сельское хозяйство  
Хранение и перевозка химикатов в емкостях  
Строительные машины  
Пищевая промышленность  
Доставка нефти и газа  
Промышленное оборудование  
Охрана окружающей среды  
Судостроение  
Горнодобывающая промышленность  
Самоходные машины  
Нефтегазовое оборудование  
Возобновляемые источники энергии  
Транспортировка

### Основная продукция

Обратные клапаны  
Соединения для подачи жидкостей низкого давления  
Глубоководные трубопроводы  
Диагностическое оборудование  
Быстроразъемные соединения для шлангов  
Промышленные шланги  
Причальные системы и силовые кабели  
Шланги и патрубки из фторопласта  
Быстроразъемные соединения  
Резиновые и термопластичные шланги  
Трубные фитинги и адаптеры  
Трубы и пластмассовые фитинги



## Гидравлика

### Основные рынки

Пневматические подъемники  
Сельское хозяйство  
Альтернативные источники энергии  
Строительные машины  
Лесное хозяйство  
Промышленное оборудование  
Металлорежущие станки  
Судостроение  
Погрузо-разгрузочные работы  
Горнодобывающая промышленность  
Нефтегазовое оборудование  
Производство электроэнергии  
Мусоровозы  
Возобновляемые источники энергии  
Гидравлика транспортных средств  
Оборудование для газов

### Основная продукция

Гидроаккумуляторы  
Тарельчатые обратные клапаны  
Электрогидравлические исполнительные механизмы  
Человеко-машинные интерфейсы  
Гибридные приводы  
Гидравлические цилиндры  
Гидромоторы и насосы  
Гидравлические системы  
Гидравлические клапаны и органы управления  
Гидростатическая система рулевого управления  
Встроенные гидравлические контуры  
Механизмы отбора мощности  
Блоки питания  
Вращающиеся исполнительные механизмы  
Датчики



## Пневматика

### Основные рынки

Авиакосмическая промышленность  
Погрузка-разгрузка и транспортировка материалов  
Промышленная автоматика  
Медико-биологическое оборудование  
Металлорежущие станки  
Упаковочное оборудование  
Транспортные и самоходные машины

### Основная продукция

Очистка воздуха  
Латунные фитинги и клапаны  
Коллекторы  
Пневматические аксессуары  
Пневматические исполнительные механизмы и грейферные механизмы  
Пневматические клапаны и органы управления  
Быстрые разъединители  
Вращающиеся исполнительные механизмы  
Резиновые и термопластичные шланги и соединительные муфты  
Профили, получаемые прессованием  
Термопластичные патрубки и фитинги  
Вакуумные генераторы, крышки и датчики



## Управление производственными процессами

### Основные рынки

Альтернативные виды топлива  
Биофармацевтика  
Химические вещества и их очистка  
Пищевая промышленность  
Судостроение и судостроение  
Медицинское и стоматологическое оборудование  
Микроэлектроника  
Атомная энергетика  
Разработка морских нефтяных месторождений  
Нефтегазовое оборудование  
Фармацевтика  
Производство электроэнергии  
Целлюлозно-бумажная промышленность  
Сталь  
Вода/сточные воды

### Основная продукция

Аналитические приборы  
Системы подготовки и анализа проб  
Клапаны и фитинги впрыска химических веществ  
Фитинги, клапаны и насосы подачи фторопластиков  
Фитинги, клапаны, регуляторы и цифровые контроллеры расхода газов высокой чистоты  
Промышленные массовые расходомеры/ контроллеры  
Жесткие соединения труб без использования сварки  
Высокоточные промышленные регуляторы и расходомеры  
Двойные клиновые задвижки со спускным клапаном в системах управления технологическими процессами  
Фитинги, клапаны, регуляторы и магистральные клапаны в системах управления технологическими процессами



## Герметизация и экранирование

### Основные рынки

Авиакосмическая промышленность  
Химическая обработка  
Потребитель энергии  
Гидравлическая энергия  
Промышленное оборудование общего назначения  
Информационная технология  
Охрана окружающей среды  
Микроэлектроника  
Военная промышленность  
Нефтегазовое оборудование  
Производство электроэнергии  
Возобновляемые источники энергии  
Телекоммуникация  
Транспортировка

### Основная продукция

Динамические уплотнения  
Эластомерные кольцевые уплотнения  
Конструирование и сборка электроэлектронного оборудования  
Радотехническая защита  
Эластомерные уплотнения, изготавливаемые выдавливанием и точной резкой  
Высокотемпературные металлические уплотнения  
Однородные вставляемые эластомерные формы  
Изготовление и сборка медицинских приборов  
Металло-пластмассовые композитные уплотнения  
Экранированные оптические окна  
Силиконовые трубы и профили  
Терморегулирование  
Амортизация вибраций

ENGINEERING YOUR SUCCESS.

# Зарубежные представительства компании Parker

**AE – ОАЭ, Дубай**  
Тел.: +971 4 8127100  
parker.me@parker.com

**AR – Аргентина, Буэнос-Айрес**  
Тел.: +54 3327 44 4129

**AT – Австрия, Винер-Нойштадт**  
Тел.: +43 (0)2622 23501-0  
parker.austria@parker.com

**AT – Восточная Европа, Винер-Нойштадт**  
Тел.: +43 (0)2622 23501 900  
parker.easteurope@parker.com

**AU – Австралия, Касл-Хилл**  
Тел.: +61 (0)2-9634 7777

**AZ – Азербайджан, Баку**  
Тел.: +994 50 2233 458  
parker.azerbaijan@parker.com

**BE/LU – Бельгия, Нивелль**  
Тел.: +32 (0)67 280 900  
parker.belgium@parker.com

**BR – Бразилия, Качоеиринха**  
Тел.: +55 51 3470 9144

**BY – Белоруссия, Минск**  
Тел.: +375 17 209 9399  
parker.belarus@parker.com

**CA – Канада, Милтон, Онтарио**  
Тел.: +1 905 693 3000

**CH – Швейцария, Этуа**  
Тел.: +41 (0)21 821 87 00  
parker.switzerland@parker.com

**CL – Чили, Сантьяго**  
Тел.: +56 2 623 1216

**CN – Китай, Шанхай**  
Тел.: +86 21 2899 5000

**CZ – Чешская Республика, Клецаны**  
Тел.: +420 284 083 111  
parker.czechrepublic@parker.com

**DE – Германия, Карст**  
Тел.: +49 (0)2131 4016 0  
parker.germany@parker.com

**DK – Дания, Баллеруп**  
Тел.: +45 43 56 04 00  
parker.denmark@parker.com

**ES – Испания, Мадрид**  
Тел.: +34 902 330 001  
parker.spain@parker.com

**FI – Финляндия, Вантаа**  
Тел.: +358 (0)20 753 2500  
parker.finland@parker.com

**FR – Франция, Контамина-сюр-Арв**  
Тел.: +33 (0)4 50 25 80 25  
parker.france@parker.com

**GR – Греция, Афины**  
Тел.: +30 210 933 6450  
parker.greece@parker.com

**HK – Гонконг**  
Тел.: +852 2428 8008

**HU – Венгрия, Будапешт**  
Тел.: +36 1 220 4155  
parker.hungary@parker.com

**IE – Ирландия, Дублин**  
Тел.: +353 (0)1 466 6370  
parker.ireland@parker.com

**IN – Индия, Мумбай**  
Тел.: +91 22 6513 7081-85

**IT – Италия, Корсико (MI)**  
Тел.: +39 02 45 19 21  
parker.italy@parker.com

**JP – Япония, Токио**  
Тел.: +81 (0)3 6408 3901

**KR – Южная Корея, Сеул**  
Тел.: +82 2 559 0400

**KZ – Казахстан, Алматы**  
Тел.: +7 7272 505 800  
parker.easteurope@parker.com

**MX – Мексика, Аподака**  
Тел.: +52 81 8156 6000

**MY – Малайзия, Шах-Алам**  
Тел.: +60 3 7849 0800

**NL – Нидерланды, Олдензал**  
Тел.: +31 (0)541 585 000  
parker.nl@parker.com

**NO – Норвегия, Аскер**  
Тел.: +47 66 75 34 00  
parker.norway@parker.com

**NZ – Новая Зеландия, Веллингтон**  
Тел.: +64 9 574 1744

**PL – Польша, Варшава**  
Тел.: +48 (0)22 573 24 00  
parker.poland@parker.com

**PT – Португалия, Лека-де-Пальмейра**  
Тел.: +351 22 999 7360  
parker.portugal@parker.com

**RO – Румыния, Бухарест**  
Тел.: +40 21 252 1382  
parker.romania@parker.com

**RU – Россия, Москва**  
Тел.: +7 495 645-2156  
parker.russia@parker.com

**SE – Швеция, Спанга**  
Тел.: +46 (0)8 59 79 50 00  
parker.sweden@parker.com

**SG – Сингапур**  
Тел.: +65 6887 6300

**SK – Словакия, Банска Быстрица**  
Тел.: +421 484 162 252  
parker.slovakia@parker.com

**SL – Словения, Ново Место**  
Тел.: +386 7 337 6650  
parker.slovenia@parker.com

**TH – Таиланд, Бангкок**  
Тел.: +662 717 8140

**TR – Турция, Стамбул**  
Тел.: +90 216 4997081  
parker.turkey@parker.com

**TW – Тайвань, Тайпей**  
Тел.: +886 2 2298 8987

**UA – Украина, Киев**  
Тел.: +380 44 494 2731  
parker.ukraine@parker.com

**UK – Великобритания, Варвик**  
Тел.: +44 (0)1926 317 878  
parker.uk@parker.com

**US – США, Кливленд**  
Тел.: +1 216 896 3000

**VE – Венесуэла, Каракас**  
Тел.: +58 212 238 5422

**ZA – Южная Африка, Кемптон-Парк**  
Тел.: +27 (0)11 961 0700  
parker.southafrica@parker.com

Европейский информационный центр  
по продукции  
Бесплатный звонок: 00 800 27 27 5374  
(из AT, BE, CH, CZ, DE, EE, ES, FI, FR, IE,  
IL, IS, IT, LU, MT, NL, NO, PT, SE, SK, UK)

**КОМПАНИЯ PARKER HANNIFIN MANUFACTURING GERMANY GMBH & CO. KG**  
Европейское отделение быстроразъемных соединений,  
Daimler str. 7  
71735 Eberdingen - Германия  
Тел.: +49 7042 100 0  
Факс: +49 7042 100 147  
www.rectus.de

